



BERNINA 590

made to create **BERNINA**

Выходные данные

Рисунки

www.sculpt.ch

Текст, предложение и формат

BERNINA International AG

Фотографии

Patrice Heilmann, CH-Winterthur

Номер артикула

2017/10 ru 1026725.0.18

1. издание

Copyright

2017 BERNINA International AG

Все права сохранены: По техническим соображениям и в целях совершенствования оборудования технические параметры, части и принадлежности машины могут подвергаться изменениям в любое время без предварительного объявления. Набор принадлежностей в комплекте поставки может иметь разный состав в разных странах.

Содержание

Важные указания по технике безопасности	18
1 Му BERNINA	25
1.1 Введение	25
1.2 Добро пожаловать в мир BERNINA	26
1.3 Объяснение символов	27
1.4 Обзор машины	28
Обзор спереди элементов управления	28
Обзор спереди	29
Обзор сбоку	30
Обзор сзади	31
1.5 Прилагаемые принадлежности	32
Обзор принадлежностей машины	32
Применение сетевого кабеля (только США/Канада)	33
Обзор прижимных лапок	34
Коробка с принадлежностями	36
1.6 Обзор поверхности пользователя	37
Обзор Функции и индикаторы	37
Обзор системных установок	37
Обзор меню выбора шитья	38
Обзор клавиш	38
1.7 Игла, нитка, ткань	39
Обзор игл	39
Пример обозначения игл	41
Выбор нитки	42
Соотношение между иглой и ниткой	42
2 Подготовка шитья	43
2.1 Коробка с принадлежностями	43
Снятие с машины и закрепление на машине коробки с принадлежностями	43
Хранение принадлежностей	43
2.2 Подсоединение и включение	44
Подсоединение пусковой педали	44

	Подключение швейной машины к электрической сети	45
	Установка коленного рычага	45
	Закрепление стилуса	45
	Включение машины	46
2.3	Пусковая педаль	46
	Регулирование скорости пусковой педалью	46
	Установка иглы вверху/внизу	46
	Индивидуальное программирование пусковой педали	47
2.4	Катушкодержатель	47
	Опускающийся катушкодержатель	47
	Горизонтальный катушкодержатель	48
2.5	Рукавная платформа	49
2.6	Транспортер	49
	Установка транспортера	49
2.7	Приставной столик	50
	Использование приставного столика	50
2.8	Лапка	51
	Регулировка положения лапки коленным рычагом	51
	Установка позиции лапки клавишей «Лапка вверху/внизу»	51
	Замена лапки	51
	Выбор лапки в интерфейсе пользователя	52
	Регулировка прижима лапки	53
2.9	Установка транспортера	53
2.10	Игла и игольная пластина	53
	Замена иглы	53
	Выбор иглы в интерфейсе пользователя	54
	Выбор типа и номера иглы	54
	Установка позиции иглы вверху/внизу	55
	Установка позиции иглы слева/справа	55
	Установка остановки иглы в верхнем/нижнем положении (постоянно)	56
	Замена игольной пластины	56
	Выбор игольной пластины в интерфейсе пользователя	56
2.11	Вдевание нитки	57
	Заправка верхней нитки	57

	Заправка двухстержневой иглы	60
	Заправка трехстержневой иглы	61
	Намотка шпульной нитки	61
	Заправка шпульной нитки.....	63
	Индикатор количества шпульной нитки.....	65
3	Программа Setup.....	66
3.1	Настройки по шитью	66
	Регулировка натяжения верхней нитки	66
	Установка максимальной скорости шитья.....	66
	Установка закрепительных стежков.....	66
	Установка высоты лапки	67
	Программирование клавиши «Конец образца»	67
	Программирование клавиши «Нитеобрезатель»	68
	Установка позиции лапки при остановке иглы вниз.....	69
	Программирование клавиши «Шитье в обратном направлении»	69
	Программирование пусковой педали	70
3.2	Настройки по вышиванию	71
	Регулировка натяжения верхней нитки	71
	Установка максимальной скорости вышивания.....	72
	Центрирование вышивального образца или открывание в оригинальной позиции ..	72
	Калибровка вышивальных пялец	73
	Установка толщины ткани.....	73
	Функция удаления ниток включена/отключена	74
	Установка закрепительных стежков.....	74
	Установка обрезки нити	75
	Смена единицы измерения	77
3.3	Выбор собственных установок.....	78
3.4	Функции контроля	78
	Установка контроля игольной нитки	78
	Установка контроля шпульной нитки	79
3.5	Установка звука.....	79
3.6	Установки машины.....	80
	Выбор языка	80
	Установка яркости дисплея	80

Установка подсветки	81
Проверка версии ПО	81
Проверка общего количества стежков	82
Внесение данных о дилерах.....	82
Сохранение сервисных данных.....	83
Восстановление базовых установок.....	83
Удаление собственных данных.....	84
Удаление образца из накопителя USB BERNINA.....	84
Калибровка лапки с салазками для петель № 3А.....	85
Актуализация встроенной программы машины	85
Восстановление сохраненных данных	86
Чистка нитеуправливателя.....	87
Смазка машины	88
Упаковка вышивального модуля.....	88
4 Системные установки	90
4.1 Вызов учебной программы.....	90
4.2 Вызов консультанта по шитью	90
4.3 Использование режима Eco.....	90
4.4 Вызов консультанта по вышиванию	91
4.5 Вызов помощи.....	91
4.6 Кнопкой «clg» отменяются все изменения.....	91
5 Креативное шитье	92
5.1 Обзор меню выбора шитья	92
Выбор образца строчки.....	92
5.2 Система двойной подачи ткани BERNINA Dual Transport	93
Использование системы двойной подачи ткани BERNINA Dual Transport	93
5.3 Регулятор скорости.....	94
5.4 Регулировка натяжения верхней нитки.....	95
5.5 Обработка образцов строчек.....	96
Настройка ширины строчки	96
Изменение длины стежка	96
Корректировка баланса.....	97

	Установка повтора образца	97
	Настройка удлиненного стежка	97
	Зеркальное отображение образца	98
	Изменение длины образца	98
	Установка функции счетчика стежков	98
	Шитье образца строчки тройным стежком	99
	Шитье в обратном направлении	99
	Непрерывное шитье в обратном направлении	99
	Шитье в обратном направлении стежок за стежком	100
5.6	Комбинирование образцов	100
	Режим комбинирования образцов. Обзор	100
	Создание комбинаций стежков	100
	Сохранение комбинации образцов строчек	101
	Загрузка комбинации образцов строчек	101
	Перезапись комбинации образцов строчек	101
	Удаление комбинации образцов строчек	101
	Обработка отдельного образца строчки	102
	Удаление отдельного образца строчки	102
	Добавление отдельного образца строчки	103
	Подгонка длины стежка и ширины строчки	104
	Зеркальное отображение комбинации образцов строчек	105
	Деление комбинации образцов строчек	105
	Прерывание комбинации образцов	106
	Закрепление комбинации образцов	106
	Установка повтора образца	106
5.7	Управление образцом строчки	107
	Сохранение установок образца строчки	107
	Сохранение образца строчки в собственной ячейке памяти	107
	Перезапись образца строчки из собственной ячейки памяти	107
	Загрузка образца строчки из собственной ячейки памяти	108
	Удаление образца строчки из собственной ячейки памяти	108
	Загрузка образца строчки с флеш-накопителя USB BERNINA	108
	Удаление образца строчки с флеш-накопителя BERNINA USB	109
5.8	Закрепление начала и конца шва	109
	Закрепление кнопкой «Закрепление строчки»	109

	Закрепление строчки клавишей «Конец образца»	110
5.9	Компенсация толщины материала	110
5.10	Обработка уголков	111
6	Рабочие строчки	112
6.1	Обзор рабочих строчек	112
6.2	Шитье прямой строчкой	115
6.3	Закрепление автоматической программой закрепления строчки	115
6.4	Вшивание застежек «молния»	116
6.5	Пришивание застежки молния с обеих сторон	117
6.6	Шитье тройной прямой строчки	119
6.7	Шитье тройного зигзага	119
6.8	Свободная штопка	120
6.9	Автоматическая штопка	122
6.10	Усиленная автоматическая штопка	123
6.11	Штопка программой усиленной штопки	124
6.12	Обработка края	124
6.13	Шитье двойным оверлочным швом	125
6.14	Отстрачивание узких кромок	125
6.15	Отстрачивание кромок на расстоянии от края	126
6.16	Отстрачивание кромок с кромкоправителем (специальная принадлежность)	126
6.17	Шитье подогнутого края	127
6.18	Выполнение потайного шва	128
6.19	Выполнение декоративной подшивки	129
6.20	Выполнение плоского соединительного шва	129
6.21	Выполнение сметочной строчки	130
7	Декоративные строчки	131
7.1	Обзор декоративных строчек	131
7.2	Шитье с декоративными нитками на шпулке	132
7.3	Изменение плотности стежков	133

7.4	Выполнение крестообразного стежка	134
7.5	Защипы	135
	Защипы.....	135
	Обзор Защипы	135
	Заправка вкладной нити для защипов.....	135
	Шитье защипов.....	136
8	Алфавиты.....	137
8.1	Обзор алфавитов.....	137
8.2	Создание надписи.....	138
8.3	Изменение размера букв.....	139
9	Петли.....	140
9.1	Обзор Петли	140
9.2	Использование компенсационных пластинок.....	142
9.3	Использование вспомогательного устройства для выметывания петель	142
9.4	Маркировка петли	143
9.5	Вкладная нить	144
	Использование вкладной нити с лапкой с салазками для петель № 3А	144
	Использование вкладной нити с лапкой для петель № 3С (специальная принадлежность)	145
9.6	Выполнение пробного шитья	146
9.7	Установка ширины разреза петли	147
9.8	Определение длины петли.....	147
9.9	Применение функции счетчика стежков	148
9.10	Автоматическое выполнение петель	149
9.11	Программирование петли с имитацией ручной работы	150
9.12	Шитье петель в ручном режиме в 7 этапов	150
9.13	Шитье петель в ручном режиме в 5 этапов	151
9.14	Прорезание петли ножом-вспарывателем.....	152
9.15	Прорезание петли просекателем для петель (специальная принадлежность).....	153
9.16	Пришивание пуговиц	153

9.17	Выполнение глазков	154
10	Квилтинг	155
10.1	Обзор стежков для квилтинга	155
10.2	Программа закрепления строчки на квилтах	156
10.3	Шитье ручной стегальной строчки	156
10.4	Работы с квилтом, при которых материал направляется руками	157
11	Регулятор стежков BERNINA (BSR)	159
11.1	Режим BSR-1	159
11.2	Режим BSR-2	159
11.3	Функция BSR с прямой строчкой № 1	159
11.4	Функция BSR со строчкой зигзаг № 2	160
11.5	Подготовка шитья для квилтинга	160
	Установка лапки BSR	160
	Замена подошвы лапки	160
11.6	Использование режима BSR	161
11.7	Закрепление начала и конца шва	162
	Закрепление строчки в режиме BSR1 кнопкой «Start/Stop»	162
	Закрепление строчки в режиме BSR2	162
12	Вышивание Му BERNINA	164
12.1	Обзор Вышивальный модуль	164
12.2	Прилагаемые принадлежности Вышивальный модуль	164
	Обзор принадлежностей вышивального модуля	164
12.3	Обзор поверхности пользователя	165
	Обзор Функции и индикаторы	165
	Обзор системных установок	166
	Обзор Меню выбора Вышивание	166
12.4	Важная информация по вышиванию	166
	Игольные нитки	166
	Шпульные нитки	167
	Выбор формата файла вышивания	168
	Пробная вышивка	168

Размеры образцов вышивки.....	168
Вышивание образцов сторонних поставщиков.....	168
Подкладочные стежки.....	169
Гладьевой и сатиновый стежок.....	169
Простегивающие строчки.....	170
Соединительные стежки.....	170
13 Подготовка к вышиванию.....	171
13.1 Присоединение вышивального модуля.....	171
13.2 Снятие вышивального модуля.....	172
13.3 Подготовка машины.....	172
Опускание транспортера.....	172
Выбор образца вышивки.....	172
13.4 Вышивальная лапка.....	173
Установка вышивальной лапки.....	173
Выбор вышивальной лапки в интерфейсе пользователя.....	174
13.5 Игла и игольная пластина.....	174
Установка вышивальной иглы.....	174
Выбор вышивальной иглы в интерфейсе пользователя.....	175
Выбор типа и номера иглы.....	175
Установка игольной пластины.....	176
Выбор игольной пластины в интерфейсе пользователя.....	177
Вытягивание нижней нитки вверх.....	177
13.6 Пяльцы.....	178
Обзор Выбор пялец.....	178
Выбор пялец.....	178
Обрываемый стабилизатор.....	178
Обрезаемый стабилизатор.....	179
Использование распылителя клея.....	179
Использование крахмального спрея.....	179
Использование приклеиваемого стабилизатора.....	179
Использование самоклеющегося стабилизатора.....	180
Использование водорастворимой пленки.....	180
Подготовка пялец.....	180
Установка пялец.....	182

Обзор Функции вышивания	182
Центрирование пялец к игле	183
Перемещение пялец назад.....	183
Перемещение вышивального модуля для режима шитья	183
Решетка включена/отключена.....	183
Выбор середины образца вышивки	184
Виртуальное позиционирование пялец	184
14 Программа Setup.....	186
14.1 Изменение установок вышивания в программе Setup.....	186
15 Креативное вышивание	187
15.1 Обзор Вышивание.....	187
15.2 Выбор и замена образца вышивки	187
15.3 Контроль времени вышивания и размеров образца вышивки.....	187
15.4 Регулятор скорости.....	188
15.5 Обработка образца вышивки	188
Обзор Обработка образца вышивки	188
Увеличение изображения образца вышивки	189
Уменьшение изображения образца вышивки	189
Перемещение изображения образца вышивки.....	189
Перемещение образца вышивки в увеличенном изображении	189
Перемещение образца вышивки.....	190
Вращение образца вышивки	190
Пропорциональное изменение размеров образца вышивки.....	191
Непропорциональное изменение размера образца вышивки.....	191
Зеркальный поворот образца вышивки	192
Наклон текста	192
Изменение вида стежка	193
Изменение плотности вышивального стежка	193
Контроль размера и позиции образца вышивки	194
Вышивание бордюров.....	195
Копирование образца вышивки.....	197
Удаление образца вышивки	197
Изменение последовательности комбинации образцов вышивки	198
Отмена введенных данных.....	198

Перезапись образца вышивки на флеш-накопителе BERNINA USB	215
Импортирование образца строчки	216
Загрузка образца вышивки из собственной ячейки памяти	216
Загрузка образца вышивки с флеш-накопителя BERNINA USB	216
Удаление образца вышивки из собственной ячейки памяти	217
Удаление образца вышивки с флеш-накопителя BERNINA USB	217
16 Вышивание	218
16.1 Вышивание клавишей «Start/Stop»	218
16.2 Увеличение скорости вышивания	218
16.3 Регулировка натяжения верхней нитки	219
16.4 Вышивание пусковой педалью	220
17 Приложение	221
17.1 Уход и чистка	221
Чистка дисплея	221
Чистка транспортера	221
Чистка механизма челнока	221
Смазка челнока	222
17.2 Устранение неполадок	225
17.3 Сообщения об ошибке	230
17.4 Хранение и утилизация	235
Хранение машины	235
Утилизация машины	235
17.5 Технические данные	236
18 Обзор Образцы	237
18.1 Обзор Образцы строчек	237
Рабочие строчки	237
Петли	237
Декоративные строчки	237
18.2 Обзор Образцы вышивки	242
Обработка образца вышивки	242
Проекты	243
Квилтинг	244

Украшения.....	253
Детские мотивы	260
Рамки.....	265
Времена года.....	267
Бордюры и кружева.....	273
Спорт и хобби.....	278
Животные.....	282
Цветы.....	283
Дизайны со спецэффектами.....	288
Предметный указатель	293
19 Технический паспорт BERNINA 590.....	296
20 Специальные правила и условия эффективного и безопасного использования, хранения и транспортировки.....	298



Важные указания по технике безопасности

Соблюдайте следующие основные указания по технике безопасности Вашей машины. Перед использованием этой машины ознакомьтесь с инструкцией по эксплуатации.

ОПАСНО!

Для предотвращения электрического удара:

- Никогда не следует оставлять без присмотра машину с вставленной в розетку штепсельной вилкой.
- Всегда извлекайте штепсельную вилку из розетки сразу же после окончания работы и перед чисткой компьютера.

Для защиты от светодиодного облучения:

- Не рассматривайте светодиодную лампу пристально оптическими инструментами (например лупами).
Светодиодная лампа соответствует классу защиты 1М.

Чтобы сократить риск травмирования людей:

- Внимание подвижные части. Чтобы избежать травмирования людей, отключайте машину перед тем, как проводить манипуляции. Для использования машины закрывайте защитные покрытия.

ПРЕДУПРЕЖДЕНИЕ

Чтобы сократить риск ожогов, возгораний, электрических ударов или травмирования людей:

- Для использования машины применяйте только поставляемый в комплекте с машиной сетевой кабель. Сетевой кабель для США и Канады (штепсельная вилка NEMA 1-15) можно использовать только для сетевого напряжения максимально 150V.
- Эту машину можно использовать только для описанных в инструкции по эксплуатации целей.
- Не используйте машину на открытом воздухе.
- Не используйте машину как игрушку. Будьте особенно внимательны, если машиной пользуются дети или Вы работаете на машине вблизи от детей.
- Этой машиной могут пользоваться дети с 8 лет, а также лица с ограниченными физическими, сенсорными и умственными способностями или с недостаточным опытом и знаниями, если они находятся под присмотром или им объяснили, как пользоваться машиной и какую опасность она может представлять.
- Дети не должны играть с машиной.

- Работы по чистке и техническому обслуживанию не должны проводиться детьми без присмотра.
- Не используйте эту машину, если повреждены электрический шнур или штепсельная вилка, при ее работе обнаруживаются неполадки, ее уронили или повредили или она была смочена водой. В этом случае доставьте машину в ближайший специализированный магазин BERNINA для проверки или ремонта.
- Используйте только рекомендуемые изготовителем принадлежности.
- Не используйте эту машину, если заблокированы вентиляционные отверстия. Все вентиляционные отверстия должны быть свободны от скоплений текстильных волокон, пыли и обрезков тканей.
- Не вставляйте в отверстия машины никаких предметов.
- Не включайте швейную машину в помещениях, где используются вещества в аэрозольной упаковке или чистый кислород.
- Берегите пальцы от всех подвижных частей. Будьте особенно осторожны в области иглы.

- Не подтягивайте и не подталкивайте материал во время шитья. Это может привести к поломке иглы.
- При работах, выполняемых около иглы - как например, заправка иглы ниткой, замена иглы, заправка челнока или замена лапки – переводите выключатель в положение «0».
- Не пользуйтесь изогнутыми иглами.
- Всегда используйте оригинальную игольную пластину BERNINA. Неправильная игольная пластина может привести к поломке иглы.
- Чтобы отключить машину, переведите главный выключатель в положение «0» и затем извлеките штепсельную вилку из розетки. При этом захватывайте рукой вилку, а не шнур.
- Извлекайте штепсельную вилку из розетки, если должны быть удалены или открыты защитные покрытия, машина должна быть смазана маслом или должны проводиться другие указанные в этой инструкции по эксплуатации работы по чистке и техническому обслуживанию.

- Эта машина имеет двойную изоляцию. Используйте только оригинальные запасные части. См. указания по техническому обслуживанию приборов с двойной изоляцией.

Техническое обслуживание электроприборов с двойной изоляцией

В изделиях с двойной изоляцией предусмотрены две системы изоляции вместо заземления. В таких приборах заземление не предусмотрено и не должно проводиться. Техническое обслуживание изделий с двойной изоляцией требует особой осторожности и знаний системы и должно выполняться только квалифицированным персоналом. При техническом обслуживании и ремонте следует применять только оригинальные запасные части. Изделия с двойной изоляцией маркируются следующим образом: «Double-Insulation» или «double-insulated».

☐ Такие изделия могут также маркироваться символом.

ПРОСЬБА СОХРАНЯТЬ ДАННОЕ РУКОВОДСТВО ПОЛЬЗОВАТЕЛЯ

Использование по прямому назначению

Ваша машина BERNINA спланирована и сконструирована для домашнего употребления. Она служит для шитья тканей и других материалов, как это описано в этой инструкции по эксплуатации. Любое другое использование считается не соответствующим назначению. BERNINA не берет на себя никакой ответственности за последствия использования не по назначению.

В инструкции по эксплуатации даны общие правила пользования швейной машины данной модели. Правила и приемы шитья, рекомендации по подбору материалов, в том числе ниток, содержатся в специальной литературе по шитью, преподаются на курсах кройки и шитья. Инструкция по эксплуатации не заменяет специальной литературы по шитью! Перед тем, как приступить к шитью изделия и при перемене ниток, ткани, строчки и параметров машины необходимо выполнить пробное шитье! Мы будем Вам очень благодарны

за Ваши замечания и предложения по инструкции. Мы сохраняем за собой право вносить изменения в текст и иллюстрации.

Уважаемый покупатель, сообщаем Вам, что наша продукция сертифицирована на соответствие требованиям безопасности согласно «Закону РФ о защите прав потребителей» уполномоченным органом Госстандарта России.



1 My BERNINA

1.1 Введение

С Вашей BERNINA 590 Вы можете шить, вышивать и выполнять квилт. На этой машине можно без сложности шить как тонкие шелковые или сатиновые ткани, так и тяжелые льняные, махровые и джинсовые ткани. Многочисленные рабочие и декоративные строчки, пуговичные петли и вышивальные мотивы находятся в Вашем распоряжении.

Кроме этой инструкции по эксплуатации, машина содержит вспомогательные программы, дающие Вам советы по обслуживанию BERNINA 590 в любое время со всеми подробностями и с вспомогательной информацией.

Учебная программа **Tutorial** дает информацию и разъяснения по различным областям шитья и вышивания и по разнообразным стежкам.

Der **Консультант по шитью** шитью информирует о помощи при принятии решения в швейных проектах. По данным о ткани и выбранном швейном проекте показываются, например, предложения по подходящим игле и лапке.

Консультант по вышиванию информирует о помощи при принятии решения в вышивальных проектах. По данным о ткани и выбранном вышивальном проекте показываются, например, предложения по подходящей игле и лапке.

Программа помощи содержит информацию об отдельных образцах, функциях и их применении на поверхности пользователя.

Дальнейшая информация

Кроме этой инструкции по эксплуатации к Вашей BERNINA 590 прилагаются дальнейшие информационные продукты.

Актуальную версию Вашей инструкции по эксплуатации, а также много дополнительной информации по машине, а также по принадлежностям, Вы найдете на нашей веб-страничке <http://www.bernina.com>

1.2 Добро пожаловать в мир BERNINA

Made to create, таков лозунг BERNINA. Мы поддерживаем Вас в воплощении Ваших идей не только своими машинами. В нижеперечисленных предложениях мы предлагаем Вам кроме этого большое количество идей и инструкций для Ваших будущих проектов, а также возможность обмениваться информацией с другими любителями шитья и вышивания. Мы желаем Вам получить при этом много радости.

BERNINA YouTube Channel

На YouTube мы предлагаем Вам большой выбор видеoinструкций и вспомогательной информации к самым важным функциям наших машин. Там также имеются подробные объяснения по многим лапкам, так что Ваши проекты будут иметь полный успех.

<http://www.youtube.com/BerninaInternational>

Выпускается на английском и немецком языках.

inspiration – журнал для швей

Вы ищете идеи, выкройки и инструкции для отличных проектов? Тогда журнал BERNINA «inspiration» именно то, что Вам нужно. Журнал «inspiration» четыре раза в год дарит Вам отличные идеи по шитью и вышиванию. От сезонных тенденций моды, современных аксессуаров и практических советов и вплоть до оригинальных украшений для Вашего дома.

<http://www.bernina.com/inspiration>

Журнал можно приобрести на английском, немецком, голландском и французском языках.

Предлагается не во всех странах.

Блог BERNINA

Изысканные инструкции, бесплатные выкройки и образцы вышивок, а также множество новых идей: все это Вы будете находить в блоге BERNINA каждую неделю в обновленном виде. Наши специалистки и специалисты дадут Вам ценные рекомендации и объяснят шаг за шагом, как Вам добиться нужного результата. В Community Вы сможете загружать собственные проекты и обмениваться информацией с другими любителями шитья и вышивания.

<http://www.bernina.com/blog>

Выпускается на английском, немецком и голландском языках.

1.4 Обзор машины

Обзор спереди элементов управления



- | | | | |
|---|------------------------------|---|-----------------------------------|
| 1 | Шитье в обратном направлении | 6 | Игла вверх/вниз |
| 2 | Нитеобрезатель | 7 | Многофункциональная клавиша вверх |
| 3 | Лапка вверх/вниз | 8 | Многофункциональная клавиша вниз |
| 4 | Кнопка пуска-остановки | 9 | Игла слева/справа |
| 5 | Конец образца | | |

Обзор спереди



- | | | | |
|---|------------------------------------------------------------|----|--------------------------------|
| 1 | Разъем для вышивального модуля | 8 | Регулятор скорости |
| 2 | Крышка челнока | 9 | Крышка нитепритягивателя |
| 3 | Разъем для принадлежностей
(специальная принадлежность) | 10 | Нитепритягиватель |
| 4 | Лапка | 11 | Нитеобрезатель |
| 5 | Нитевдеватель | 12 | Крепежный винт |
| 6 | Подсветка | 13 | Разъем для приставного столика |
| 7 | Нитеобрезатель | 14 | Разъем для коленоподъемника |

Обзор сбоку



- 1 Разъем для подключения пусковой педали
- 2 Транспортер вверх/вниз
- 3 Разъем для подключения ПК
- 4 Порт USB
- 5 Катушкодержатель
- 6 Моталка

- 7 Опускающийся катушкодержатель
- 8 Вентиляционные отверстия
- 9 Маховик
- 10 Главный выключатель
- 11 Разъем для сетевого шнура
- 12 Магнитный держатель стилус

Обзор сзади



1	Вентиляционные отверстия	9	Моталка
2	Разъем для приставного столика	10	Регулятор предварительного натяжения нити
3	Отверстие для крепления штопальных пялец	11	Нитепритягиватель
4	Система двойной подачи ткани BERNINA Dual Transport	12	Нитенаправитель
5	Ручка для переноски	13	Нитеобрезатель
6	Катушкодержатель	14	Разъем для подключения лапки BSR
7	Ушко нитенаправителя	15	Транспортер
8	Опускающийся катушкодержатель	16	Игольная пластина

1.5 Прилагаемые принадлежности

Обзор принадлежностей машины

Все права сохранены: По техническим соображениям и в целях совершенствования оборудования технические параметры, части и принадлежности машины могут подвергаться изменениям в любое время без предварительного объявления. Набор принадлежностей в комплекте поставки может иметь разный состав в разных странах.

Больше принадлежностей на www.bernina.com.

Рисунок	Название	Цель применения
	Чехол	Чехол защищает машину от пыли и загрязнения.
	Коробка с принадлежностями	Коробка с принадлежностями служит для хранения принадлежностей в комплекте поставки, а также для специальных принадлежностей.
	Коленоподъемник	Коленоподъемником поднимается и опускается лапка.
	Приставной столик	Приставной столик увеличивает площадь рабочей поверхности, при этом не ограничивается проход рукавной платформы.
	Игольная пластина для прямых стежков и Cutwork	Маленькое отверстие в области иглы обеспечивает оптимальную вязку стежков при использовании игольной пластины для прямых стежков и CutWork. Это обеспечивает более красивую строчку для подачи ткани 9.0 мм.
	3 нитесматывающие шайбы	Нитесматывающая шайба обеспечивает равномерное разматывание нитки с катушки.
	4 шпульки в принадлежностях, при этом 1 шпулька в машине.	Шпульки заполняются нижней ниткой.

Рисунок	Название	Цель применения
	2 пенопластовые шайбы	Пенопластовая шайба предотвращает зависание нитки на катушкодержателе.
	Стилус	Со стилусом возможно более точное обслуживание сенсорного экрана, чем при управлении кончиками пальцев.
	Нож-вспарыватель	Нож-вспарыватель это незаменимый помощник для вспарывания швов или прорезания петель.
	Компенсационная пластинка	Компенсационная пластинка предотвращает наклон подошвы лапки при скольжении по толстым швам.
	Набор игл	Набор игл содержит различные конструкции и толщины игл для всех распространенных применений.
	Отвертка красная	Красная отвертка поставляется как универсальный инструмент.
	Кисточка	Кисточкой чистят транспортер и шпульный колпачок.
	Масленка	Масленкой заполняют масло в накопитель.
	Сетевой шнур	Машина соединяется с электрической сетью сетевым шнуром.
	Пусковая педаль	Машина стартует и останавливается пусковой педалью. Также пусковой педалью регулируется скорость машины. С этой машиной всегда используйте пусковую педаль типа LV1.

Применение сетевого кабеля (только США/Канада)

Машина имеет поляризованный штеккер (один контакт шире другого). Чтобы сократить риск электрического шока, можно вставлять штеккер в розетку только одним способом. Если штеккер не входит в розетку, поверните его. Если он по-прежнему не подходит к розетке, свяжитесь с электриком, чтобы установить соответствующую розетку. Штеккер нельзя никаким образом изменять.

Обзор прижимных лапок

Рисунок	Номер	Название	Цель применения	Пример
	1C	Лапка для реверсных стежков	С лапкой для реверсных стежков хорошо получаются разные рабочие и декоративные строчки, а также шитье подрубленных краев на плотных материалах, таких как вельвет, джинсовая ткань или шерсть. Свободное место для нитки перед прорезью игольной пластины и за ней дает возможность выполнять образцы с попеременным движением материала вперед и назад и гарантирует великолепную подачу ткани.	
	1D	Лапка для реверсных стежков	Эта лапка используется вместе с системой двойной подачи ткани BERNINA. С лапкой для реверсных стежков хорошо получаются разные рабочие и декоративные строчки, а также шитье подрубленных краев на плотных материалах, таких как вельвет, джинсовая ткань или шерсть. Свободное место для нитки перед прорезью игольной пластины и за ней дает возможность выполнять образцы с попеременным движением материала вперед и назад и гарантирует великолепную подачу ткани.	
	2A	Оверлочная лапка	Оверлочная лапка лучше всего подходит для изготовления оверлочных швов и обметывания кромок на эластичных материалах. Края ткани не стягиваются, получается плоский эластичный шов.	
	3A	Автоматическая лапка с салазками для петель	Для выполнения автоматических петель с вкладной нитью и без нее. Сенсор может автоматически измерять петлю на основании размера выбранной пуговицы. Благодаря этому получается любое количество петель абсолютно одинаковой длины. Применяя ее с вспомогательным устройством для выметывания петель или с компенсационной пластинкой, а также с просекателем для петель и лапкой для выполнения петель, Вы очень легко получите идеальные петли.	

Коробка с принадлежностями

Все права сохранены: По техническим соображениям и в целях совершенствования оборудования технические параметры, части и принадлежности машины могут подвергаться изменениям в любое время без предварительного объявления. Набор принадлежностей в комплекте поставки может иметь разный состав в разных странах.

Изображенная коробка с принадлежностями (вид и количество) дается в качестве примера и не должна соответствовать поставляемой принадлежности.



- | | | | |
|---|-----------------------|---|------------------------------------------|
| 1 | Ящик | 5 | Пенопластовая шайба |
| 2 | Лапки | 6 | Лапка с салазками для петель |
| 3 | Шпуледержатель | 7 | Набор игл |
| 4 | Нитесматывающие шайбы | 8 | Лапкодержатель для лапок 5.5 мм и 9.0 мм |

1.6 Обзор поверхности пользователя

Обзор Функции и индикаторы

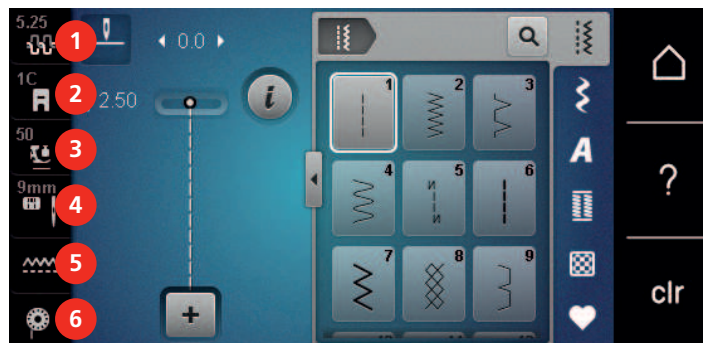

- | | | | |
|---|-----------------------------|---|-----------------------------------|
| 1 | Натяжение верхней нитки | 4 | Выбор игольных пластинок и игл |
| 2 | Индикатор лапки/Выбор лапки | 5 | Транспортер вверх/вниз |
| 3 | Прижим лапки | 6 | Индикатор количества нижней нитки |

Обзор системных установок

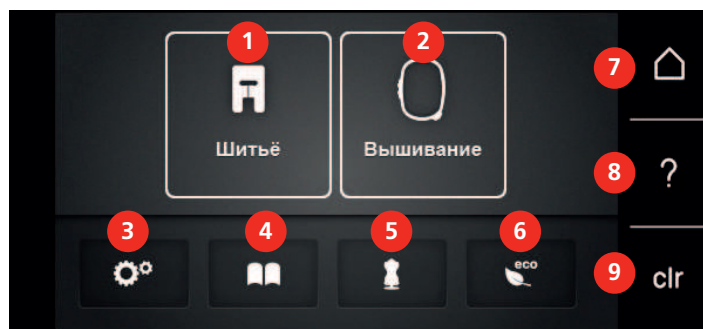

- | | | | |
|---|-----------------------------------------------|---|------------------------------|
| 1 | Режим шитья | 6 | Режим eco |
| 2 | Режим вышивания | 7 | Home |
| 3 | Программа Setup | 8 | Кнопка "Помощь" |
| 4 | Учебная программа | 9 | Возврат к базовым установкам |
| 5 | Консультант по шитью/Консультант по вышиванию | | |

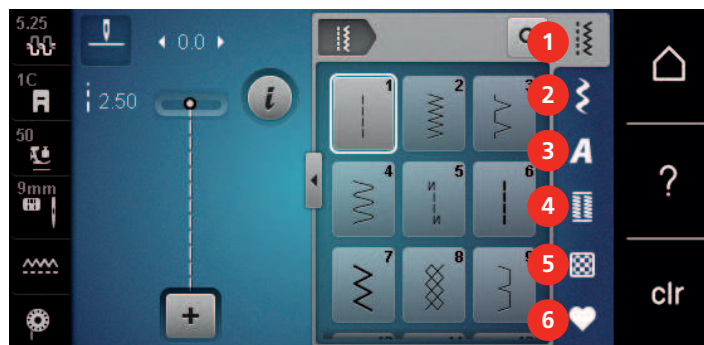

Обзор меню выбора шитья



- | | | | |
|---|----------------------|---|---------------------------|
| 1 | Рабочие строчки | 4 | Петли |
| 2 | Декоративные строчки | 5 | Стежки для квилтов |
| 3 | Алфавиты | 6 | Собственная ячейка памяти |

Обзор клавиш

Клавиша	Название	Цель применения
	i-диалог	Под клавишей «i»-диалог Вы найдете различные функции для обработки образца.
	Закреть активный экран	Окно закрывается и перенимаются установленные раньше изменения.
 	Клавиши «-/+»	С помощью клавиш «-» и «+» изменяются значения установок.
	Желтая рамка клавиши	Обрамленная желтым клавиша показывает, что в этой функции была изменена одна установка или одно значение. Их можно вернуть к базовым установкам нажатием на желтую кнопку.
	Подтвердить	Подтверждает установленные раньше изменения. Экран закрывается.
	Прерывание	Процесс прерывается. Экран закрывается, а изменения не перенимаются.
	Движок	Движком изменяются значения установок.

Клавиша	Название	Цель применения
	Переключатель	Переключателем включаются или выключаются функции.
	Навигация процесса	С помощью навигации процесса можно на дисплее прокручивать назад.
	Функция скольжения	С помощью скольжения стилусом или пальцем вверх или вниз на дисплее можно просмотреть другие функции.

1.7 Игла, нитка, ткань

Со временем игла изнашивается. Поэтому ее нужно регулярно заменять. Только безупречное острие ведет к аккуратному стежку. Как правило: Чем тоньше ткань, тем тоньше должна быть игла. Представленные иглы являются в зависимости от машины стандартными или специальными принадлежностями.

- Номер иглы 70, 75: для легких материалов.
- Номер иглы 80, 90: для материалов средней плотности.
- Номер иглы 100, 110 и 120: для плотных материалов.

Обзор игл

Рисунок	Название иглы	Описание иглы	Цель применения
	Универсальная игла 130/705 H 60-120	Слегка округленное острие	Почти для всех натуральных и синтетических материалов (тканей, вязаных изделий и трикотажа).
	Игла эластик 130/705 H-S 75, 90	Среднее шаровидное острие, специальная форма ушка и выемка над ушком иглы	Джерси, трикотаж, вязаные и эластичные ткани.
	Игла джерси/вышивание 130/705 H SUK 60-100	Среднее шаровидное острие	Трикотажные и вязаные изделия, вышивка.
	Джинсовая игла 130/705 H-J 80-110	Острое, тонкое острие, усиленный стержень	Плотные ткани, такие как джинсовая, парусина.





Рисунок	Название иглы	Описание иглы	Цель применения
	Игла для кожи 130/705 H LR 90, 100	Режущее острие (LR = режущее острие, правое)	Все виды кожи, винил, искусственная кожа, пластик, пленка.
	Игла микротекс 130/705 H-M 60-110	Особо острое, тонкое острие	Ткани из микроволокна и шелк.
	Игла для квилтинга 130/705 H-Q 75, 90	Слегка округленное, тонкое острие	Стежка и простегивание.
	Игла для вышивания 130/705 H-E 75, 90	Малое шаровидное острие, особо широкое ушко и широкий желобок для нитки	Вышивание на всех материалах из природных и синтетических волокон.
	Игла для тонких тканей 130/705 H SES 70, 90	Малое шаровидное острие	Тонкие трикотажные и вязаные изделия, вышивание на тонких, чувствительных материалах.
	Игла метафил 130/705 H METAFIL 80	Длинное ушко (2 мм) игл любого номера	Швейные проекты с металлизированными нитками.
	Игла для отстрачивания 130/705 H-N 70-100	Длинное ушко (2 мм) игл любого номера	Для простегивания толстыми нитками.
	Игла для фильцевания ИГЛОПРОБИВНОЕ УСТРОЙСТВО	Игла с крючком	Фильцевание.
	Мечевидная игла 130/705 H WING 100-120	Расширенный в виде крыльев стержень иглы	Ажурные строчки.
	Двухстержневая универсальная игла 130/705 H ZWI 70-100	Расстояние между стержнями: 1.0/1.6/2.0/2.5/ 3.0/4.0/6.0/8.0	Подшивка эластичных материалов; защипки, декоративное шитье.

Рисунок	Название иглы	Описание иглы	Цель применения
 <input checked="" type="checkbox"/>	Двухстержневая игла эластик 130/705 H-S ZWI 75	Расстояние между стержнями: 2.5/4.0	Подшивка эластичных материалов; защипки, декоративное шитье.
 <input checked="" type="checkbox"/>	Двухстержневая мечевидная игла 130/705 H ZWIHO 100	Расстояние между стержнями: 2.5	Для специальных эффектов при ажурной вышивке.
 <input checked="" type="checkbox"/>	Трехстержневая универсальная игла 130/705 H DRI 80	Расстояние между стержнями: 3.0	Подшивка эластичных материалов; декоративное шитье.

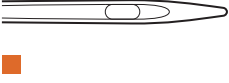
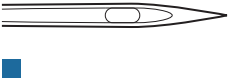
Пример обозначения игл

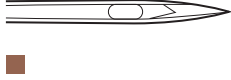
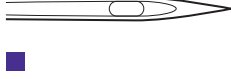
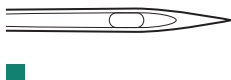
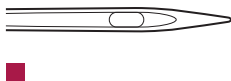
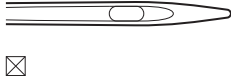
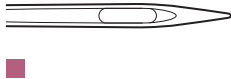
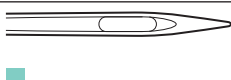
Употребляемая в бытовых швейных машинах система 130/705 объясняется на примере следующего графика иглы для джерси и эластичных материалов.

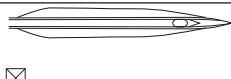
	130/705 H-S/70 130 = длина стержня (1) 705 = лыска на колбе иглы (2) H = выемка над ушком иглы (3) S = форма острия (здесь среднее шаровидное острие) (4) 70 = Номер иглы 0.7 мм (5)
-------------------------------------------------------------------------------------	-----------------------------------------------------------------------------------------------------------------------------------------------------------------------------------------------------------------------------------------------

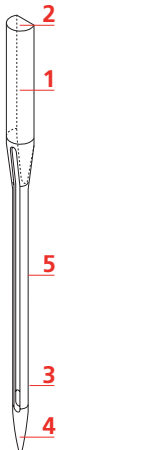
Выбор нитки

Для великолепного результата шитья важную роль играют качество иглы, нитки и ткань.

Мы рекомендуем Вам покупать высококачественные нитки, чтобы добиваться хороших результатов шитья.

- Хлопчатобумажные нитки обладают преимуществами натуральных волокон и поэтому особенно подходят для шитья хлопчатобумажных материалов.
- Мерсеризированные хлопчатобумажные нитки обладают легким глянцевым блеском и не изменяют своих качеств при стирке.
- Полиэфирные нитки отличаются высокой прочностью и весьма светостойки.
- Полиэфирные нитки более эластичны, чем хлопчатобумажные, и рекомендуются там, где требуются прочные и растяжимые швы.
- Вискозные нитки обладают преимуществами натуральных волокон и отличаются глянцевым блеском.
- Вискозные нитки подходят прежде всего для декоративных строчек и придают им более красивый эффект.

Соотношение между иглой и ниткой

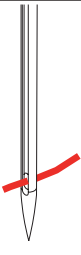
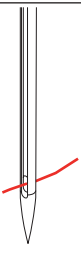
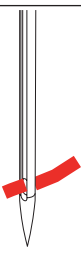
	<p>Соотношение между иглой и ниткой правильное, если нитка при шитье укладывается в длинный желобок иглы и проходит сквозь игольное ушко. Нитка прошивается оптимально.</p>
	<p>Возможны обрыв нитки и пропуск стежков, если нитка слишком свободно направляется в длинном желобке и в игольном ушке.</p>
	<p>Возможны обрыв и заклинивание нитки, если нитка истирается о кромки длинного желобка и не оптимально направляется сквозь игольное ушко.</p>

2 Подготовка шитья

2.1 Коробка с принадлежностями

Снятие с машины и закрепление на машине коробки с принадлежностями

Коробка с принадлежностями закрепляется на машине с помощью четырех магнитов. Для закрепления необходимо, чтобы ящик был встроен в коробку с принадлежностями.

- > Откиньте вверх ручку для переноски и удерживайте ее.
- > Слегка наклоните коробку с принадлежностями вперед и вытяните ее.



- > Закройте дверцы коробки с принадлежностями.
- > Закрепите коробку с принадлежностями на машине, спинкой к машине.

Хранение принадлежностей

ВНИМАНИЕ

Неверная сортировка шпулек

Серебристая сенсорная поверхность шпульки может поцарапаться.

- > Убедитесь, что серебристые сенсорные поверхности шпулек при укладывании в коробку с принадлежностями находятся на правой стороне.

- > Закрепите держатели (1) для шпулек, лапок и игл.
- > Мелкие детали, например, масленку и т. д. храните в ящике (2).
- > Шпульки укладывайте в отделение (3) коробки с принадлежностями так, чтобы серебристые сенсорные поверхности оказались на правой стороне.
- > Слегка отожмите пружинящую пластинку, чтобы извлечь шпульку.
- > Насадите маленькую и среднюю нитесматывающие шайбы на штифт (4).
- > Пенопластовые шайбы храните в отделении (5).
- > Положите лапку с салазками для петель № 3А в отделение (6).
- > Поставляемый в комплекте набор игл храните в специальной ячейке (7).

- > Храните прижимные лапки в держателях (1) (5.5 мм или 9.0 мм).



2.2 Подсоединение и включение

Подсоединение пусковой педали

- > Отмотайте шнур пусковой педали на нужную длину.



- > Вставьте разъем шнура пусковой педали в предусмотренное для этого гнездо.



Подключение швейной машины к электрической сети

- > Вставьте разъем сетевого шнура в гнездо швейной машины.



- > Вставьте разъем сетевого кабеля в розетку.

Установка коленного рычага



Боковое положение коленного рычага можно при необходимости настроить в специализированном магазине BERNINA.

- > Вставьте коленный рычаг в гнездо коленного рычага на передней стороне машины.
- > Отрегулируйте высоту сиденья так, чтобы можно было обслуживать коленный рычаг коленом.



Закрепление стилуса

- > Закрепите стилус в магнитном держателе.



Включение машины

- > Для включения машины установите главный выключатель в положение «I».



2.3 Пусковая педаль

Регулирование скорости пусковой педалью

Пусковой педалью можно плавно регулировать скорость.

- > Осторожно надавите пусковую педаль вниз, чтобы стартовать машину.
- > Нажмите на пусковую педаль, чтобы шить быстрее.
- > Отпустите пусковую педаль, чтобы остановить машину.



Установка иглы вверх/вниз

- > Нажимайте на пусковую педаль пяткой, чтобы установить иглу вверх/вниз.



- > Насадите катушку на катушкодержатель.



Горизонтальный катушкодержатель

Насадка катушки, пенопластовой и нитесматывающей шайб

Нитесматывающая шайба обеспечивает равномерное разматывание нитки с катушки.

Нитесматывающая шайба используется только при горизонтальном катушкодержателе.

- > Насадите пенопластовую шайбу на катушкодержатель.
- > Насадите катушку на катушкодержатель.
- > Насадите подходящую нитесматывающую шайбу на катушку так, чтобы между нитесматывающей шайбой и катушкой не оставалось свободного пространства.



Использование сетки для катушек

Сетка для катушек удерживает нитки на катушке и предотвращает образование узлов и разрыв нитки.

- > Натяните сетку для катушек с нитками на катушку.



2.5 Рукавная платформа

BERNINA 590 имеет стабильно сконструированную рукавную платформу, обеспечивающую много места справа и слева от иглы для больших проектов.

2.6 Транспортер

Установка транспортера

ВНИМАНИЕ

Неправильное обращение с тканью

Повреждение нитки и игольной пластины.

- > Равномерно перемещайте швейный проект.

При выполнении каждого стежка транспортер перемещает материал на один шаг. Длина шага подачи транспортера зависит от выбранной длины стежка.

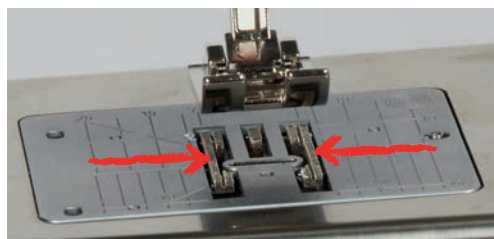

При очень маленькой длине стежка шаги очень маленькие. Например, при петлях и гладьевом валике. Ткань перемещается очень медленно под лапкой, даже при максимальной скорости.

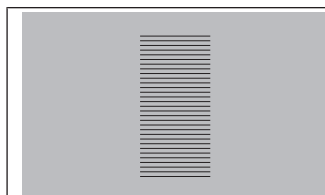

Равномерное перемещение ткани способствует получению красивой строчки.

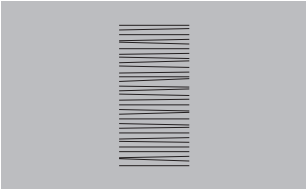
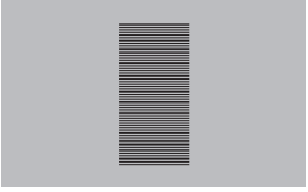
	Подтягивание или подталкивание материала приводит к получению неравномерной строчки.
	Удерживание материала приводит к получению неравномерной строчки.

- > Нажмите кнопку «Транспортер вверх/вниз», чтобы опустить транспортер.



- > Повторно нажмите клавишу, чтобы начать шить с транспортером.

2.7 Приставной столик

Использование приставного столика

Надвинутый на рукавную платформу, он обеспечивает увеличение уже имеющейся области шитья.

- > Переведите иглу в верхнее положение.
- > Поднимите лапку.
- > Выключите машину и отсоедините ее от сети.
- > Надвиньте приставной столик вправо на рукавную платформу, чтобы защелкнулся фиксатор.



- > Чтобы снять приставной столик, нажмите на кнопку на столе и вытяните приставной столик над рукавной платформой влево.



2.8 Лапка

Регулировка положения лапки коленным рычагом

- > Отрегулируйте высоту сиденья так, чтобы можно было обслуживать коленный рычаг коленом.
- > Надавите коленом коленный рычаг вправо, чтобы поднять лапку.

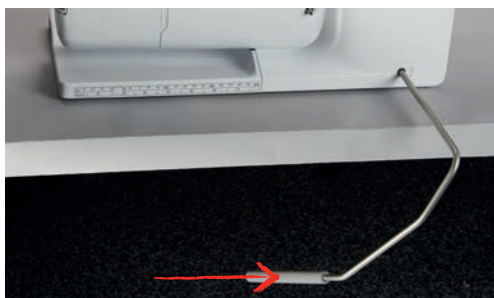

- Одновременно транспортер опустится, а натяжение игольной нитки ослабнет.
- > Медленно отпустите коленный рычаг, чтобы опустить лапку.

Установка позиции лапки клавишей «Лапка вверх/вниз»



- > Нажмите клавишу «Лапка вверх/вниз», чтобы поднять лапку.
- > Вновь нажмите клавишу «Лапка вверх/вниз», чтобы опустить лапку.

Замена лапки

- > Поднимите иглу.
- > Поднимите лапку.
- > Выключите машину и отсоедините ее от сети.
- > Отожмите вверх рычажок крепления (1).

- > Снимите лапку (2).



- > Вставьте новую лапку снизу в держатель.
- > Отожмите вниз рычажок крепления лапки.

Выбор лапки в интерфейсе пользователя

После замены лапки можно проверить, подходит ли она для выбранного образца. Помимо этого будут показаны альтернативные лапки, имеющиеся в распоряжении для соответственного образца.

- > Включите машину.
- > Выберите образец строчки.
- > Нажмите кнопку «Индикатор лапки/Выбор лапки».



- > Нажмите кнопку «Оptionальные лапки», чтобы просмотреть все подходящие для выбранного образца строчки лапки.



- > Выберите установленную лапку.
 - Если выбранная лапка окажется подходящей, можно начинать процесс шитья.
 - Если выбранная лапка не подходит к выбранному образцу, ее все равно можно выбрать, но старт машины будет автоматически предотвращен. Появится сообщение об ошибке. При неверно выбранной лапке стежок будет изображен красным цветом.

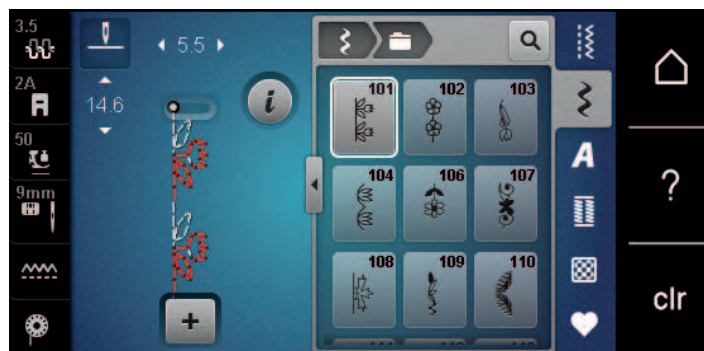

Регулировка прижима лапки



Прижим лапки используется для того, чтобы оптимально установить прижим лапки на ткани в соответствии с плотностью ткани. При плотных тканях рекомендуется ослабить прижим лапки. Благодаря этому лапка слегка приподнимается, в результате чего ткань лучше перемещается. При тонких материалах рекомендуется усилить прижим лапки. При этом ткань не будет слишком легко перемещаться под лапкой.



- > Нажмите клавишу «Прижим лапки».
- > Перемещайте движок стилусом или пальцем, чтобы установить прижим лапки.

2.9 Установка транспортера



- > Нажмите кнопку «Транспортер вверх/вниз».
- > Поднимите или опустите транспортер согласно анимации.

2.10 Игла и игольная пластина

Замена иглы

- > Переведите иглу в верхнее положение.
- > Выключите машину и отсоедините ее от сети.
- > Снимите лапку.

- > Ослабьте крепежный винт иглы руками.

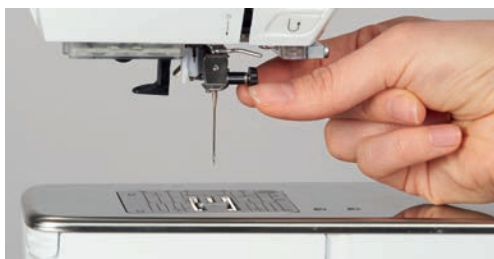

- > Извлеките иглу.
- > Держите новую иглу лыской на колбе назад.
- > Вдвиньте иглу вверх до упора.
- > Затяните крепежный винт руками.

Выбор иглы в интерфейсе пользователя

После замены иглы можно проверить, можно ли использовать ее с выбранной игольной пластиной.



- > Нажмите кнопку «Выбор игольной пластины-/иглы».



- > Выберите вставленную иглу.

Выбор типа и номера иглы

Практичная функция напоминания: Чтобы никакая информация не терялась, можно дополнительно сохранить на машине тип и номер иглы. Сохраненные тип и номер иглы можно таким образом проверить в любое время.



- > Нажмите кнопку «Выбор игольной пластины-/иглы».

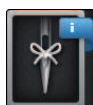

- > Нажмите клавишу «Тип иглы/Толщина иглы».
- > Выберите тип (1) вставленной иглы.

- > Выберите номер (2) вставленной иглы.



Установка позиции иглы вверх/вниз



- > Нажмите клавишу «Игла вверх/вниз», чтобы опустить иглу.
- > Повторно нажмите клавишу «Игла вверх/вниз», чтобы поднять иглу.

Установка позиции иглы слева/справа

Всего имеется 11 позиций иглы. Позиция иглы показывается на дисплее номером позиции иглы.

- > Нажмите клавишу «Игла слева» (1), чтобы игла сместилась влево.
- > Нажмите клавишу «Игла справа» (2), чтобы игла сместилась вправо.



Установка остановки иглы в верхнем/нижнем положении (постоянно)



- > Нажмите клавишу «Остановка иглы в верхнем/нижнем положении (постоянно)», чтобы надолго установить позицию иглы.
 - Машина останавливается с нижней позицией иглы, как только будет отпущена пусковая педаль или будет нажата кнопка «Start/Stop».
- > Повторно нажмите клавишу «Остановка иглы в верхнем/нижнем положении (постоянно)».
 - Машина останавливается с верхней позицией иглы, как только будет отпущена пусковая педаль или будет нажата кнопка «Start/Stop».

Замена игольной пластины

На игольные пластины нанесены продольные, поперечные и диагональные маркировки в миллиметрах и дюймах. Эти маркировки помогают при шитье или при точном простегивании.

Предпосылка:

- Транспортер опущен.
 - Машина отключена и отсоединена от сети.
 - Игла и лапка удалены.
- > Отожмите вниз правую заднюю часть игольной пластины по маркировке так, чтобы она откинулась.



- > Снимите игольную пластину.
- > Уложите отверстия новой игольной пластины над соответствующим направляющим стержнем и надавите вниз, чтобы пластина зафиксировалась.

Выбор игольной пластины в интерфейсе пользователя

После замены игольной пластины можно проверить, можно ли использовать ее с выбранной иглой.



- > Нажмите кнопку «Выбор игольной пластины-/иглы».

> Выберите уже встроенную игольную пластину.



- Если выбранная игольная пластина окажется подходящей к игле, можно начинать процесс шитья.
- Если выбранная игольная пластина не подходит к игле, появится сообщение об ошибке и автоматически заблокируется старт машины.

2.11 Вдевание нитки

Заправка верхней нитки

Предпосылка:

- Игла и лапка подняты.
 - Машина отключена и отсоединена от сети.
- > Насадите пенопластовую шайбу на катушкодержатель.
- > Насадите катушку на катушкодержатель таким образом, чтобы нитка сматывалась в направлении часовой стрелки.
- > Насадите подходящую нитесматывающую шайбу.
- > Затяните нитку в направлении стрелки в задний нитепритягиватель (1), при этом удерживайте нитку руками так, чтобы она была натянута и ее можно было уложить в регулятор натяжения.
- > Протяните нитку в направлении стрелки через регулятор натяжения (2).



- > Протяните нитку вниз вокруг крышки нитепритягивателя (3).

- > Протяните нитку вверх и уложите ее в нитепритягиватель (4).



- > Протяните нитку снова вниз (5).
- > Протяните нитку через нитенаправители (6/7) над лапкой.

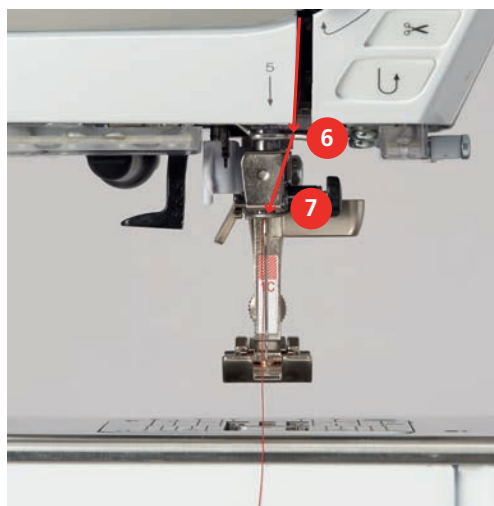

- > Включите машину.



- > Слегка отожмите вниз рычажок полуавтоматического нитевдевателя (8), держите его нажатым и протяните нитку под серым пальцем нитевдевателя (под крючком) влево (9).

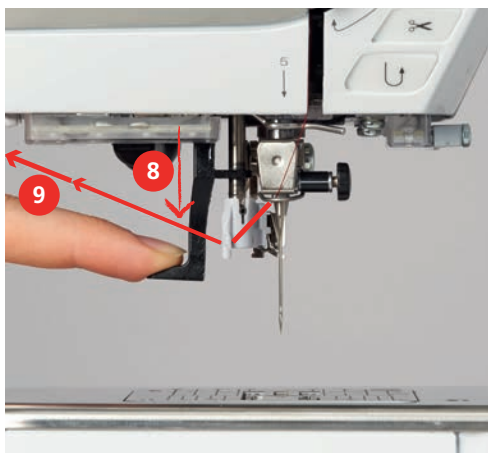

- > Протяните нитку слева направо вокруг серого пальца нитевдевателя (вокруг крючка) (11).
- > Отожмите рычажок вниз до упора (10), а затем протяните нитку слева направо (11) через щель нитевдевателя (12) так, чтобы она зацепилась за проволочный крючок.
- > Протяните нитку сзади над нитеобрезателем (13) и обрежьте ее.

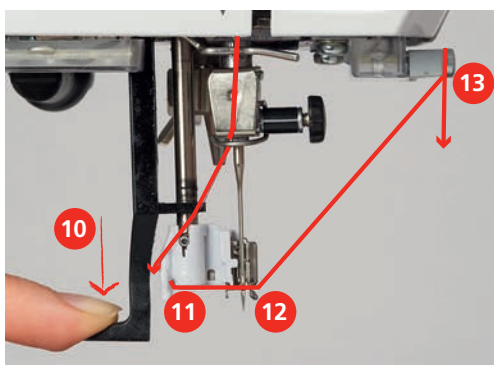

- > Отпустите рычажок, чтобы заправить нитку.
- > Вытяните петлю нитки (14) назад.

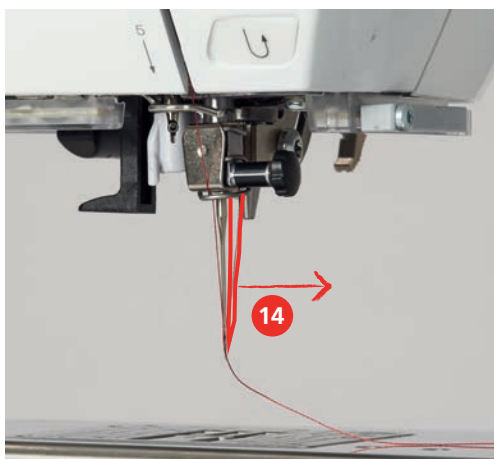

- > Протяните нитку под установленной лапкой и над нитеобрезателем (15) и обрежьте ее.

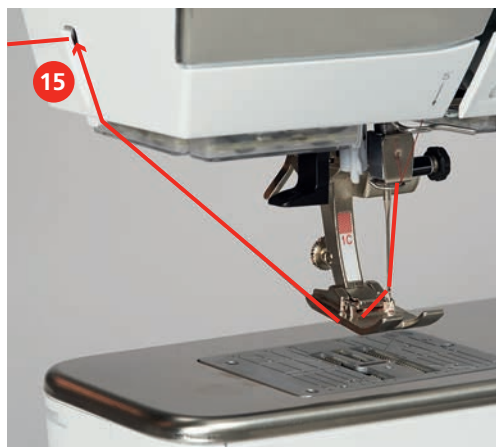

Заправка двухстержневой иглы

Предпосылка:

- Двухстержневая игла вставлена.
- > Проведите первую нитку в направлении стрелки с правой стороны нитенатяжной шайбы (1).
- > Проведите вторую нитку в направлении стрелки с левой стороны нитенатяжной шайбы (1).



- > Проведите первую и вторую нитки до нитенаправителя над иглой.
- > Вденьте первую нитку руками в правую иглу.
- > Вденьте вторую нитку руками в левую иглу.

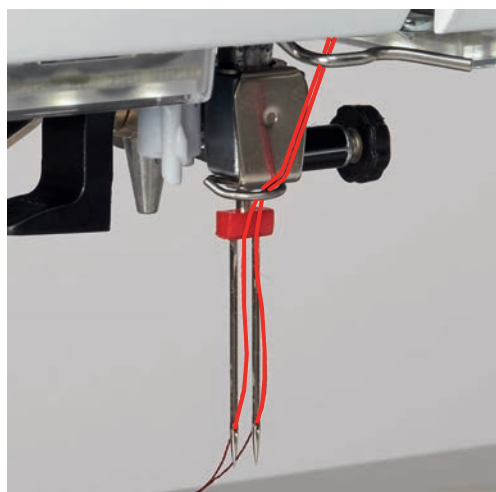

Заправка трехстержневой иглы



При использовании опускающегося катушкодержателя всегда насаживайте пенопластовую шайбу. Она предотвращает зависание нитки у катушкодержателя.

Предпосылка:

- Трехстержневая игла вставлена.
- > Насадите на катушкодержатель пенопластовую шайбу, катушку и подходящую нитесматывающую шайбу.
- > Насадите катушку с ниткой на опускающийся катушкодержатель.
- > Насадите подходящую нитесматывающую шайбу.
- > Насадите катушку.
- > Заправьте 3 нитки до верхнего нитенаправителя.

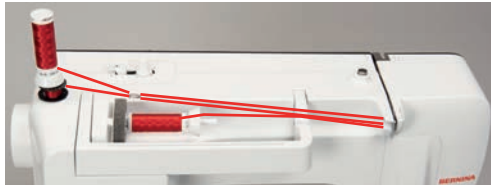

- > Протяните 2 нитки слева от нитенатяжной шайбы до нитенаправителя над иглой.
- > Протяните 1 нитку справа от нитенатяжной шайбы до нитенаправителя над иглой.
- > Вденьте первую нитку вручную в левую иглу.
- > Вденьте вторую нитку вручную в среднюю иглу.
- > Вденьте третью нитку вручную в правую иглу (См. стр. 60).

Намотка шпульной нитки



Шпульную нитку можно наматывать и во время вышивания, если использовать для намотки опускающийся катушкодержатель.

Предпосылка:

- Пенопластовая шайба, катушка и подходящая нитесматывающая шайба установлены.

- > Насадите пустую шпульку на моталку так, чтобы серебристые сенсорные поверхности были направлены вниз.



- > Затяните нитку влево в задний нитенаправитель (1).
- > Обведите нитку по ходу часовой стрелки вокруг регулятора натяжения (2).
- > Намотайте нитку по ходу часовой стрелки 2 – 3 раза на пустую шпульку (3).
- > Протяните нитку над нитеобрезателем у рычажка (4) и обрежьте ее.

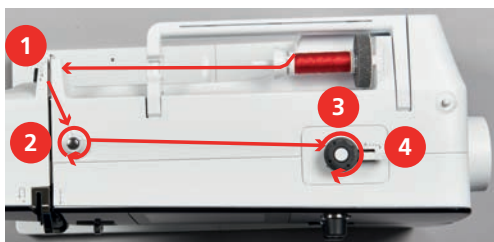

- > Прижмите рычажок (5) к шпулке.



- Машина наматывает и появляется дисплей для намотки.
- > Перемещайте движок на дисплее стилусом или пальцем, чтобы установить скорость намотки.
- > Чтобы остановить процесс намотки, нужно отжать рычажок вправо.
- > Вновь прижмите рычажок к шпулке, чтобы продолжить процесс намотки.
 - Как только шпулька будет заполнена, машина автоматически остановит процесс намотки.
- > Снимите шпульку и обрежьте нитку нитеобрезателем у рычажка.

Заправка шпульной нитки

Предпосылка:

- Игла поднята.
 - Машина выключена, а крышка петлителей открыта.
- > Нажмите на рычажок расцепления на шпульном колпачке (1).

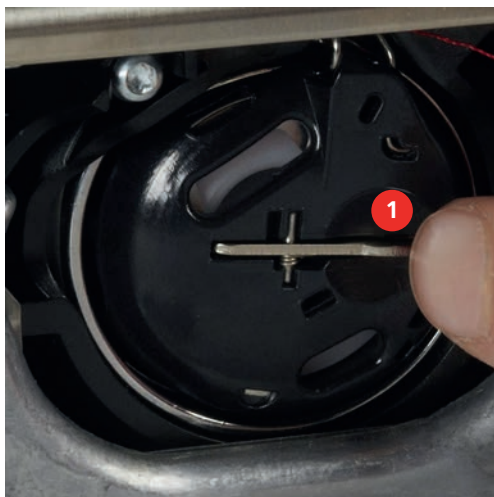

- > Извлеките шпульный колпачок.
- > Снимите шпульку из шпульного колпачка.
- > Насадите новую шпульку так, чтобы серебристые сенсорные поверхности были направлены назад к шпульному колпачку.



- > Затяните нитку слева в прорезь (2).



- > Протяните нитку вправо под пружину (3), проведите ее под двумя нитенаправителями (4) и вытяните вверх.



- > Чтобы установить шпульный колпачок на машину, держите его так, чтобы нитенаправитель (5) указывал вверх.



- > Установите шпульный колпачок.
- > Надавите на середину шпульного колпачка, чтобы он зафиксировался.



- > Затащите нитку в нитеобрезатель (6) и обрежьте ее.

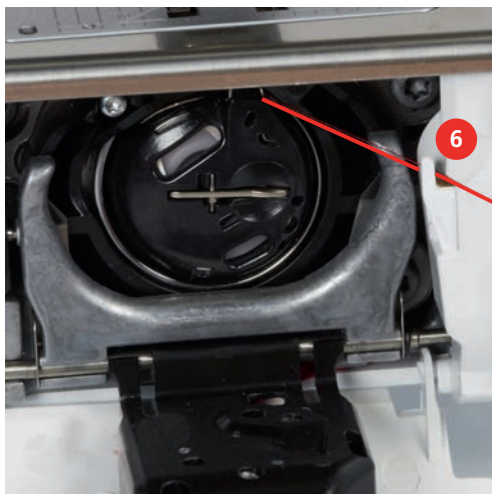

- > Закройте крышку петлителей.

Индикатор количества шпульной нитки

Как только количество шпульной нитки станет критическим, в поле «Индикатор количества шпульной нитки» появится сообщение о том, что шпульная нитка почти закончилась.



- > Нажмите клавишу «Индикатор количества шпульной нитки», чтобы заправить шпульную нитку согласно анимации.

3 Программа Setup

3.1 Настройки по шитью

Регулировка натяжения верхней нитки

Изменения натяжения верхней нитки в программе Setup оказывают влияние на все образцы строчек. Можно также производить изменения натяжения верхней нитки, действительные для соответственно выбранного образца. Установки в Setup сохраняются после выключения.



> Нажмите кнопку «Home».



> Нажмите кнопку «Программа Setup».



> Нажмите кнопку «Настройки по шитью».



> Нажмите кнопку «Изменение натяжения верхней нитки».

> Перемещайте движок стилусом или пальцем или нажимайте кнопки «+» или «-», чтобы изменить натяжение верхней нитки.

Установка максимальной скорости шитья

С помощью этой функции можно уменьшать максимальную скорость.



> Нажмите кнопку «Home».



> Нажмите кнопку «Программа Setup».



> Нажмите кнопку «Настройки по шитью».



> Нажмите кнопку «Изменение максимальной скорости».

> Перемещайте движок стилусом или пальцем или нажимайте кнопки «+» или «-», чтобы изменить максимальную скорость.

Установка закрепительных стежков

Если включена эта функция, машина автоматически закрепляет строчку в начале образца 4-мя закрепительными стежками после обрезки нитки.



> Нажмите кнопку «Home».



> Нажмите кнопку «Программа Setup».



> Нажмите кнопку «Настройки по шитью».



> Нажмите на выключатель стилусом или пальцем, чтобы отключить закрепительные стежки.

> Нажмите повторно на выключатель, чтобы включить закрепительные стежки.

Установка высоты лапки

Высоту подъема лапки можно устанавливать в пределах от 0 до макс. 7 мм (0.27 дюйма) в зависимости от плотности ткани.



> Нажмите кнопку «Home».



> Нажмите кнопку «Программа Setup».



> Нажмите кнопку «Настройки по шитью».



> Нажмите кнопку «Программирование клавиш и полей».



> Нажмите кнопку «Программирование позиции подвешивания лапки».

> Вращайте «Многофункциональную клавишу вверх» или «Многофункциональную клавишу вниз» или кнопки «-» или «+», чтобы установить расстояние между материалом и лапкой.

Программирование клавиши «Конец образца»

Можно позиционировать лапку и устанавливать нитеобрезание и автоматическую закрепку строчки.



> Нажмите кнопку «Home».



> Нажмите кнопку «Программа Setup».





> Нажмите кнопку «Настройки по шитью».



> Нажмите кнопку «Программирование клавиш и полей».



> Нажмите кнопку «Программирование кнопки конца образца».



> Нажмите кнопку «Закрепка», чтобы выполнить 4 закрепочных стежка на одном и том же месте.

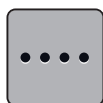

> Нажмите кнопку «Изменение количества закрепочных стежков», чтобы установить следующие друг за другом закрепочные стежки.

> Нажмите кнопку «-» или «+», чтобы установить число следующих друг за другом закрепочных стежков.

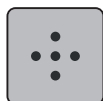

> Нажмите кнопку «Закрепочные стежки на одном и том же месте», чтобы установить 4 закрепочных стежка на одном и том же месте.



> Нажмите кнопку «Обрезка нити», чтобы деактивировать автоматическую обрезку нити после закрепки.

> Нажмите повторно кнопку «Обрезка нити», чтобы активировать автоматическую обрезку нити после закрепки.



> Нажмите кнопку «Позиционирование лапки», чтобы лапка после закрепки оставалась внизу.

> Нажмите повторно кнопку «Позиционирование лапки», чтобы поднять лапку после закрепки.



> Нажмите кнопку «Закрепка», чтобы деактивировать автоматическое закрепление строчки.

> Нажмите повторно кнопку «Закрепка», чтобы активировать автоматическое закрепление строчки.

Программирование клавиши «Нитеобрезатель»

Можно регулировать автоматическую закрепку перед обрезкой нити.









> Нажмите кнопку «Home».



> Нажмите кнопку «Программа Setup».









> Нажмите кнопку «Настройки по шитью».

-  > Нажмите кнопку «Программирование клавиш и полей».
-  > Нажмите кнопку «Программирование кнопки нитеобрезателя».
-  > Нажмите кнопку «Закрепка», чтобы выполнить 4 закрепочных стежка на одном и том же месте.
-  > Нажмите кнопку «Изменение количества закрепочных стежков», чтобы установить следующие друг за другом закрепочные стежки.
> Нажмите кнопку «-» или «+», чтобы установить число следующих друг за другом закрепочных стежков.
-  > Нажмите кнопку «Закрепочные стежки на одном и том же месте», чтобы установить 4 закрепочных стежка на одном и том же месте.
-  > Нажмите кнопку «Закрепка», чтобы деактивировать автоматическое закрепление строчки.
> Нажмите повторно кнопку «Закрепка», чтобы активировать автоматическое закрепление строчки.

Установка позиции лапки при остановке иглы вниз

При опущенной игле можно выбрать 3 разные позиции лапки: Лапка опущена, лапка поднята в подвешенном состоянии и лапка поднята на максимальную высоту.

-  > Нажмите кнопку «Home».
-  > Нажмите кнопку «Программа Setup».
-  > Нажмите кнопку «Настройки по шитью».
-  > Нажмите кнопку «Программирование клавиш и полей».
-  > Нажмите кнопку «Установка позиции лапки при остановке иглы вниз».
-  > Выберите нужную позицию лапки.

Программирование клавиши «Шитье в обратном направлении»

Можно выбирать между «Шитье в обратном направлении» и «точное шитье в обратном направлении».



> Нажмите кнопку «Home».



> Нажмите кнопку «Программа Setup».



> Нажмите кнопку «Настройки по шитью».



> Нажмите кнопку «Программирование клавиш и полей».



> Нажмите кнопку «Программирование кнопки шитья в обратном направлении».



> Нажмите кнопку «Точное шитье в обратном направлении», чтобы установить точное шитье в обратном направлении.

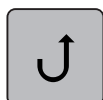

> Нажмите кнопку «Постоянное шитье в обратном направлении», чтобы установить постоянное шитье в обратном направлении.

Программирование пусковой педали

При активной кнопке «Игла вверх/вниз» игла поднимается или опускается нажатием пяткой на пусковую педаль. В качестве альтернативы может быть позиционирована лапка, обрезана нитка и установлена автоматическая закрепка.



> Нажмите кнопку «Home».



> Нажмите кнопку «Программа Setup».



> Нажмите кнопку «Настройки по шитью».



> Нажмите кнопку «Программа Setup».



> Нажмите кнопку «Настройки по вышиванию».



> Нажмите кнопку «Изменение натяжения верхней нитки».

> Перемещайте движок стилусом или пальцем или нажимайте кнопки «+» или «-», чтобы изменить натяжение верхней нитки.

> Нажмите желтую кнопку, чтобы вернуть изменения к базовым установкам.

Установка максимальной скорости вышивания

С помощью этой функции можно уменьшить максимальную скорость.



> Нажмите кнопку «Home».



> Нажмите кнопку «Программа Setup».



> Нажмите кнопку «Настройки по вышиванию».



> Нажмите кнопку «Изменение максимальной скорости».

> Перемещайте движок стилусом или пальцем или нажимайте кнопки «+» или «-», чтобы изменить максимальную скорость.

> Нажмите желтую кнопку, чтобы вернуть изменения к базовым установкам.

Центрирование вышивального образца или открывание в оригинальной позиции

При открывании вышивальных образцов на машине они всегда оказываются в центре пялец. Если Вы хотите, чтобы вышивальный образец открывался в оригинальной позиции (установленной ПО по вышиванию BERNINA), нужно включить функцию «Центрирование вышивального образца».



> Нажмите кнопку «Home».



> Нажмите кнопку «Программа Setup».



> Нажмите кнопку «Настройки по вышиванию».



> Нажмите кнопку «Центрирование вышивального образца».



> Нажмите на выключатель в правой части.

– Перемещенный и сохраненный в этой позиции вышивальный образец откроется в сохраненной в памяти позиции.

> Нажмите повторно на выключатель в правой части.

– Вышивальный образец будет центрирован в пальцах.

Калибровка вышивальных пальцев

Калибровка пальцев это установка иглы в середине пальцев.

Предпосылка:

- Вышивальный модуль подсоединен, а пальцы встроены с соответствующим вышивальным шаблоном.



> Нажмите кнопку «Home».



> Нажмите кнопку «Программа Setup».



> Нажмите кнопку «Настройки по вышиванию».



> Нажмите кнопку «Калибровка пальцев».

> Установите иглу с помощью стрелок на экране точно в середину.

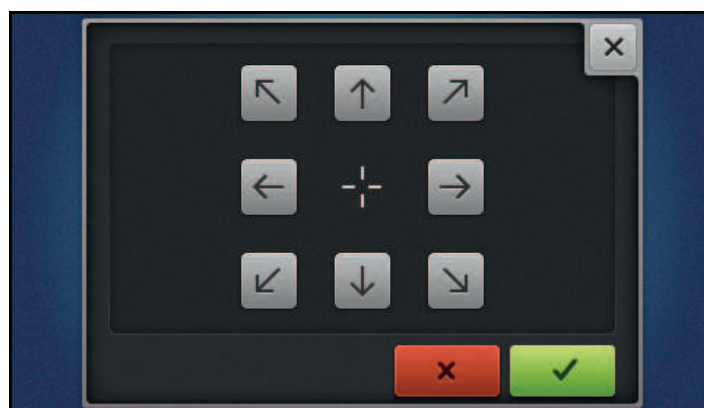

Установка толщины ткани

Если толщина ткани, например, махровой, составляет более 4 мм (0.15 дюйма), рекомендуется выбирать 7.5 мм (0.29 дюйма) или 10 мм (0.39 дюйма). Чем толще ткань, тем медленнее вышивает машина. При выключении машины изменения возвращаются к базовым установкам 4 мм (0.15 дюйма).



> Нажмите кнопку «Home».



> Нажмите кнопку «Программа Setup».



> Нажмите кнопку «Настройки по вышиванию».



> Нажмите кнопку «Выбор толщины ткани».

> Выберите толщину ткани.

Функция удаления ниток включена/отключена

После обрезки концы ниток вытягиваются из ткани вверх.



> Нажмите кнопку «Home».



> Нажмите кнопку «Программа Setup».



> Нажмите кнопку «Настройки по вышиванию».



> Нажмите кнопку «Удаление ниток».



> Нажмите на выключатель стилусом или пальцем, чтобы отключить функцию удаления ниток.

> Нажмите на выключатель стилусом или пальцем, чтобы включить функцию удаления ниток.

Установка закрепительных стежков

Вышивальные образцы запрограммированы с закрепительными стежками или без них. Машина распознает, были ли запрограммированы закрепительные стежки, если нет, машина добавляет их.



> Нажмите кнопку «Home».



> Нажмите кнопку «Программа Setup».



> Нажмите кнопку «Настройки по вышиванию».



> Нажмите кнопку «Закрепка включена/отключена».



> Нажмите на выключатель в правой верхней части, чтобы отключить закрепительные стежки в начале.

– Если в вышивальном образце были запрограммированы закрепительные стежки, они будут вышиты.

– Если в вышивальном образце не были запрограммированы закрепительные стежки, они не будут вышиты.

> Нажмите повторно на выключатель, чтобы включить закрепительные стежки в начале.

– Если в вышивальном образце были запрограммированы закрепительные стежки, они будут вышиты.

– Если в вышивальном образце не были запрограммированы закрепительные стежки, они будут добавлены и вышиты.

> Нажмите на выключатель в правой нижней части, чтобы отключить закрепительные стежки в конце.

– Если в вышивальном образце были запрограммированы закрепительные стежки, они будут вышиты.

– Если в вышивальном образце не были запрограммированы закрепительные стежки, они не будут вышиты.

> Нажмите повторно на выключатель, чтобы включить закрепительные стежки в конце.

– Если в вышивальном образце были запрограммированы закрепительные стежки, они будут вышиты.

– Если в вышивальном образце не были запрограммированы закрепительные стежки, они будут добавлены и вышиты.

Установка обрезки нити

Установки обрезки нити можно регулировать по своему усмотрению. Отключите обрезку нити после смены ниток (1), или подгоните длину стежка перехода (3). Машина перенимает за Вас обрезку соединительных ниток, начиная с установленной длины. Сначала установите, начиная с какой длины должны обрезаться соединительные стежки. Затем выберите вышивальный образец





Длину соединительных ниток можно устанавливать от 1 мм до 15 мм, при базовых установках длина составляет 6 мм. Это означает, что все соединительные стежки длиннее 6 мм будут автоматически обрезаны. Если уменьшить значение на 1 мм, будет больше обрезок ниток, время вышивания увеличится, а на изнанке ткани будет видно больше концов ниток, в особенности если дополнительно будет активирована функция удаления ниток. При этом на лицевой стороне не будет стежков перехода или будут только очень короткие, благодаря чему вышивка получится очень красивой. Уменьшать длину обрезки ниток на 1 мм имеет смысл прежде всего при вышивании текстов, при котором как правило получается очень много коротких затяжек. При других вышивальных образцах (особенно когда видны обе стороны образца) лучше не уменьшать очень сильно длину обрезки ниток, чтобы на изнанке не оставалось слишком много ниток, которые в процессе работы будут прошиты, и их будет очень трудно удалять.



> Нажмите кнопку «Home».



> Нажмите кнопку «Программа Setup».



> Нажмите кнопку «Настройки по вышиванию».



> Нажмите кнопку «Установки обрезки ниток».



- > Нажмите на выключатель в верхней части дисплея (1), чтобы отключить автоматическую обрезку ниток после смены ниток.
- > Нажмите повторно на выключатель в верхней части дисплея (1), чтобы включить автоматическую обрезку ниток после смены ниток.
- > Нажмите на выключатель в центре дисплея (2), тогда машина остановится после примерно 7 стежков и можно будет обрезать концы ниток вручную.
- > Нажмите повторно на выключатель в центре дисплея (2), тогда машина не будет останавливаться для обрезки ниток вручную.

- > Нажмите кнопки «-» или «+» (3), чтобы установить, начиная с какой длины будут разрезаться соединительные стежки.

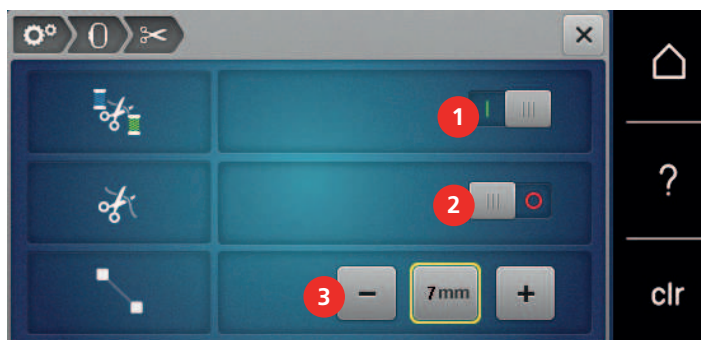

- > Нажмите желтую кнопку, чтобы вернуть изменения к базовым установкам.

Смена единицы измерения

Единицы измерения в режиме вышивания можно изменять с мм на дюймы. Стандартные установки даются в мм.



- > Нажмите кнопку «Home».



- > Нажмите кнопку «Программа Setup».



- > Нажмите кнопку «Настройки по вышиванию».



- > Нажмите кнопку «Смена единицы измерения».
- > Нажмите кнопку «дюйм» (1), чтобы изменить единицы измерения в режиме вышивания на дюймы.
- > Нажмите кнопку «мм» (2), чтобы изменить единицы измерения в режиме вышивания на мм.

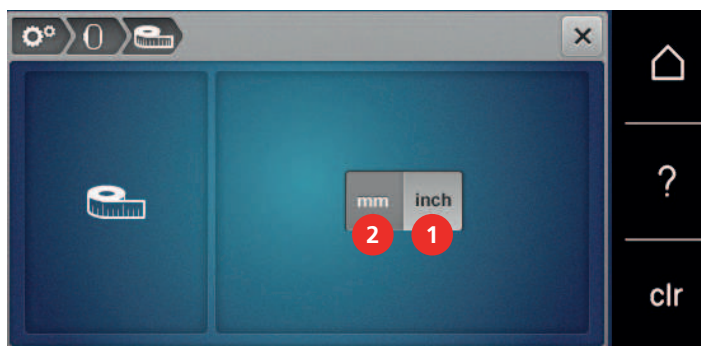

3.3 Выбор собственных установок



> Нажмите кнопку «Home».



> Нажмите кнопку «Программа Setup».



> Нажмите кнопку «Собственные установки».

> Выберите нужный цвет дисплея и задний фон.

> Нажмите на текстовое поле над установками цвета.



> Введите текст приветствия.

> Нажмите кнопку «ABC» (стандартные установки), чтобы использовать заглавные буквы.

> Нажмите кнопку «abc», чтобы использовать строчные буквы.

> Нажмите кнопку «123», чтобы использовать числа и математические символы.

> Нажмите кнопку «@&!» чтобы использовать специальные символы.

> Нажмите на текстовое поле над клавиатурой, чтобы полностью удалить введенный текст.



> Нажмите кнопку «DEL», чтобы удалять отдельные составные части слова введенного текста.



> Нажмите кнопку «Подтвердить».

3.4 Функции контроля

Установка контроля игольной нитки



> Нажмите кнопку «Home».



> Нажмите кнопку «Программа Setup».



- > Нажмите кнопку «Установки контроля».



- > Нажмите на выключатель в верхней части дисплея, чтобы отключить сенсор контроля верхней нитки.
- > Нажмите повторно на выключатель, чтобы включить сенсор контроля верхней нитки.

Установка контроля шпульной нитки



- > Нажмите кнопку «Home».



- > Нажмите кнопку «Программа Setup».



- > Нажмите кнопку «Установки контроля».



- > Нажмите на выключатель в нижней части дисплея, чтобы отключить сенсор контроля нижней нитки.
- > Нажмите повторно на выключатель, чтобы включить сенсор контроля нижней нитки.

3.5 Установка звука



- > Нажмите кнопку «Home».



- > Нажмите кнопку «Программа Setup».



- > Нажмите кнопку «Установки звука».
- > Нажмите на выключатель (1), чтобы отключить любой звуковой сигнал.
- > Нажмите повторно на выключатель (1), чтобы включить звуковые сигналы.
- > В области (2) нажмите на кнопки «1 – 4», чтобы включить желаемый звук при выборе образца.



- > В области (2) нажмите на кнопку «Громкоговоритель», чтобы отключить звуковой сигнал при выборе образца.



- > В области (3) нажмите на кнопки «1 – 4», чтобы включить желаемый звук для выбора функций.
- > В области (3) нажмите на кнопку «Громкоговоритель», чтобы отключить звук для выбора функций.



- > В области (4) нажмите на кнопку «Громкоговоритель», чтобы отключить звуковой сигнал при использовании режима BSR.

- > В области (4) нажмите повторно на кнопку «Громкоговоритель», чтобы включить звуковой сигнал при использовании режима BSR.



3.6 Установки машины

Выбор языка

Интерфейс пользователя можно переводить на нужный язык по желанию клиента, так как BERNINA имеет в своем распоряжении широкий спектр международных языков для клиентов. При обновлении ПО предлагаются помимо прочего также новые языки для интерфейса пользователя.



- > Нажмите кнопку «Home».



- > Нажмите кнопку «Программа Setup».



- > Нажмите кнопку «Установки машины».



- > Нажмите кнопку «Выбор языка».
- > Выберите язык.

Установка яркости дисплея

Яркость дисплея можно устанавливать по собственному желанию.



- > Нажмите кнопку «Home».



- > Нажмите кнопку «Программа Setup».



> Нажмите кнопку «Установки машины».



> Нажмите кнопку «Установка яркости».

> Перемещайте движок в верхней части дисплея стилусом или пальцем или нажимайте кнопки «+» или «-», чтобы изменить яркость дисплея.

Установка подсветки

Яркость лампы подсветки можно устанавливать по собственному желанию.



> Нажмите кнопку «Home».



> Нажмите кнопку «Программа Setup».



> Нажмите кнопку «Установки машины».



> Нажмите кнопку «Установка яркости».

> Перемещайте движок в нижней части дисплея стилусом или пальцем или нажимайте кнопки «+» или «-», чтобы установить яркость лампы подсветки.



> Нажмите на выключатель, чтобы отключить лампу подсветки.

> Нажмите повторно на выключатель, чтобы включить лампу подсветки.

Проверка версии ПО

Открываются версии программного и технического обеспечения машины и подсоединенного вышивального модуля.



> Нажмите кнопку «Home».



> Нажмите кнопку «Программа Setup».



> Нажмите кнопку «Установки машины».



> Нажмите кнопку «Информация».





- > Нажмите кнопку «Информация программного и технического обеспечения».

Проверка общего количества стежков

Показывается общее число стежков машины, а также число стежков, начиная с последнего проведенного специалистом BERNINA техосмотра.



- > Нажмите кнопку «Home».



- > Нажмите кнопку «Программа Setup».



- > Нажмите кнопку «Установки машины».



- > Нажмите кнопку «Информация».



- > Нажмите кнопку «Информация программного и технического обеспечения».

Внесение данных о дилерах

Можно внести контактные данные Вашего дилера BERNINA.



- > Нажмите кнопку «Home».



- > Нажмите кнопку «Программа Setup».



- > Нажмите кнопку «Установки машины».



- > Нажмите кнопку «Информация».



- > Нажмите кнопку «Данные дилера», чтобы внести данные дилера.



- > Нажмите кнопку «Коммерческое наименование», чтобы внести коммерческое наименование дилера BERNINA.



> Нажмите кнопку «Адрес», чтобы внести адрес дилера BERNINA.



> Нажмите кнопку «Телефон», чтобы внести номер телефона дилера BERNINA.



> Нажмите кнопку «Интернет», чтобы внести интернет-сайт или адрес электронной почты дилера BERNINA.

Сохранение сервисных данных

Сервисные данные об актуальном состоянии машины можно сохранить на накопителе USB BERNINA (специальная принадлежность) и передать дилеру BERNINA.

> Вставьте в порт USB машины накопитель USB BERNINA (специальная принадлежность) с достаточной свободной памятью.



> Нажмите кнопку «Home».



> Нажмите кнопку «Программа Setup».



> Нажмите кнопку «Установки машины».



> Нажмите кнопку «Информация».



> Нажмите кнопку «Сервисные данные».

> Нажмите кнопку «LOG».

– Кнопка «LOG» в белой рамке.

> Убедитесь, что белая рамка исчезла и вытащите накопитель USB BERNINA (специальная принадлежность).

Восстановление базовых установок

ВНИМАНИЕ: Эта функция удаляет все индивидуальные установки.



> Нажмите кнопку «Home».



> Нажмите кнопку «Программа Setup».



> Нажмите кнопку «Установки машины».



> Нажмите кнопку «Базовые установки».



> Нажмите кнопку «Базовые установки Шитье».



> Нажмите кнопку «Подтвердить», чтобы восстановить базовые установки для шитья.



> Нажмите кнопку «Базовые установки Вышивание».



> Нажмите кнопку «Подтвердить», чтобы восстановить базовые установки для вышивания.



> Нажмите кнопку «Базовые установки все».



> Нажмите кнопку «Подтвердить», чтобы восстановить все базовые установки.

Удаление собственных данных

Ненужные образцы можно удалить и тем самым увеличить место для новых образцов.



> Нажмите кнопку «Home».



> Нажмите кнопку «Программа Setup».



> Нажмите кнопку «Установки машины».



> Нажмите кнопку «Базовые установки».



> Нажмите кнопку «Удаление данных из собственной ячейки памяти».



> Нажмите кнопку «Подтвердить», чтобы удалить все данные из собственной ячейки памяти.



> Нажмите кнопку «Удаление собственных вышивальных образцов».









> Нажмите кнопку «Подтвердить», чтобы удалить все вышивальные образцы из собственной ячейки памяти.

Удаление образца из накопителя USB BERNINA

Если на накопителе USB BERNINA (специальная принадлежность) сохранены ненужные образцы, его можно подсоединить к машине и удалить данные.

> Вставьте накопитель USB BERNINA (специальная принадлежность) в порт USB машины.







-  > Нажмите кнопку «Home».
-  > Нажмите кнопку «Программа Setup».
-  > Нажмите кнопку «Установки машины».
-  > Нажмите кнопку «Базовые установки».
-  > Нажмите кнопку «Удаление данных из накопителя USB».
-  > Нажмите кнопку «Подтвердить», чтобы удалить все данные из накопителя USB BERNINA (специальная принадлежность).

Калибровка лапки с салазками для петель № 3A

Лапка с салазками для петель № 3A и машина совместимы друг с другом и должны использоваться только вместе.

Предпосылка:

- Лапка с салазками для петель № 3A вставлена.
- Игла не заправлена ниткой.

-  > Нажмите кнопку «Home».
-  > Нажмите кнопку «Программа Setup».
-  > Нажмите кнопку «Установки машины».
-  > Нажмите кнопку «Техобслуживание/актуализация».
-  > Нажмите кнопку «Калибровка лапки с салазками для петель № 3A».
-  > Нажмите кнопку «Start/Stop», чтобы начать калибровку.

Актуализация встроенной программы машины

ВНИМАНИЕ

Накопитель USB BERNINA (специальная принадлежность) удаляется слишком рано

Встроенная программа машины не актуализируется, машиной пользоваться нельзя.

- > Удаляйте накопитель USB BERNINA (специальная принадлежность) только тогда, когда актуализирование успешно завершится.

Актуальную встроенную программу машины и подробную пошаговую инструкцию по процессу актуализации можно загрузить на сайте www.bernina.com. Как правило, при обновлении встроенной программы персональные данные и установки автоматически перенимаются. Но из соображений безопасности рекомендуется сохранять данные и установки до обновления на накопителе USB BERNINA (специальная принадлежность). Если персональные данные и установки при обновлении будут потеряны, их можно будет потом перенести на машину.

- > Вставьте флеш-накопитель USB BERNINA (специальная принадлежность), формат FAT32, с новой версией встроенной программы в порт USB на машине.



- > Нажмите кнопку «Home».



- > Нажмите кнопку «Программа Setup».



- > Нажмите кнопку «Установки машины».



- > Нажмите кнопку «Техобслуживание/актуализация».



- > Нажмите кнопку «Обновление машины».



- > Нажмите кнопку «Сохранение данных на накопителе USB».
 - Кнопка будет помечена зеленым крючком.

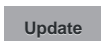

- > Нажмите кнопку «Update», чтобы начать актуализировать встроенную программу.

Восстановление сохраненных данных

ВНИМАНИЕ

Накопитель USB BERNINA (специальная принадлежность) удаляется слишком рано

Сохраненные данные не передаются и машину нельзя использовать.

- > Удаляйте накопитель USB BERNINA (специальная принадлежность) только тогда, когда сохраненные данные будут успешно перенесены.

Если персональные данные и установки после обновления ПО не имеются в Вашем распоряжении, можно их позднее вновь перенести на машину.

- > Вставьте накопитель USB BERNINA (специальная принадлежность) с сохраненными данными и установками в порт USB на машине.



- > Нажмите кнопку «Home».



- > Нажмите кнопку «Программа Setup».



- > Нажмите кнопку «Установки машины».



- > Нажмите кнопку «Техобслуживание/актуализация».



- > Нажмите кнопку «Обновление машины».



- > Нажмите кнопку «Перенос на машину сохраненных данных».
 - Кнопка будет помечена зеленым крючком.

Чистка нитеулавливателя

В главе «Уход и чистка» имеются для этого дальнейшие пошаговые иллюстрированные инструкции.



- > Нажмите кнопку «Home».



- > Нажмите кнопку «Программа Setup».



> Нажмите кнопку «Установки машины».



> Нажмите кнопку «Техобслуживание/актуализация».



> Нажмите кнопку «Чистка нитеулавливателя».

> Почистите нитеулавливатель согласно указаниям на дисплее.

Смазка машины

ОСТОРОЖНО

Электрические части

Опасность повреждения иглы и челнока.

> Выключите машину и отсоедините ее от сети.

ВНИМАНИЕ

Смазка челнока

Слишком большое количество масла может привести к загрязнению ткани и ниток.

> Выполните сначала пробное шитье или вышивание.

В программе Setup с помощью анимации показывается, как смазывать машину. В главе «Уход и чистка» имеются для этого дальнейшие пошаговые иллюстрированные инструкции. Для смазки обязательно применяйте масло BERNINA.



> Нажмите кнопку «Home».



> Нажмите кнопку «Программа Setup».



> Нажмите кнопку «Установки машины».



> Нажмите кнопку «Техобслуживание/актуализация».



> Нажмите кнопку «Смазка машины».

> Смажьте машину маслом согласно указаниям на дисплее.

Упаковка вышивального модуля

Чтобы уложить вышивальный модуль в оригинальную упаковку, не сдвигая руками вышивальную консоль, нужно предварительно подготовить вышивальную консоль к упаковке.

Предпосылка:

- Вышивальный модуль подсоединен к машине.



> Нажмите кнопку «Home».



> Нажмите кнопку «Программа Setup».



> Нажмите кнопку «Установки машины».



> Нажмите кнопку «Техобслуживание/актуализация».



> Нажмите кнопку «Положение упаковки для вышивального модуля».

> Следуйте указаниям на дисплее.



4 Системные установки

4.1 Вызов учебной программы

Учебная программа Tutorial дает информацию и разъяснения по различным областям шитья и вышивания и по разнообразным стежкам.



> Нажмите кнопку «Home».



> Нажмите кнопку «Учебная программа».

> Выберите нужную тему, чтобы получить информацию.

4.2 Вызов консультанта по шитью

Консультант по шитью информирует о помощи при принятии решений в швейных проектах. По данным о ткани и выбранном швейном проекте показываются, например, предложения по подходящим игле и лапке.

Предпосылка:

- Режим шитья активен.



> Нажмите кнопку «Home».



> Нажмите кнопку «Консультант по шитью».

> Выберите ткань, на которой Вы будете шить.

> Выберите швейный проект.

4.3 Использование режима Eco

При длительном прерывании работы машина может перейти в режим экономии. Режим экономии одновременно служит как защита от детей. На дисплее нельзя ничего выбрать, а машина не может быть включена.



> Нажмите кнопку «Home».



> Нажмите кнопку «Режим есо».

– Дисплей выключается. Расход энергии уменьшается и отключается подсветка.

> Нажмите на «есо».

– Машина вновь готова к эксплуатации.

4.4 Вызов консультанта по вышиванию

Консультант по вышиванию информирует о помощи при принятии решений в вышивальных проектах. По данным о ткани и выбранном вышивальном проекте показываются, например, предложения по подходящей игле и лапке.

Предпосылка:

- Режим вышивания активен.



- > Нажмите кнопку «Home».



- > Нажмите кнопку «Консультант по вышиванию».
- > Выберите вышивальный проект.
- > Выберите ткань, на которой Вы будете вышивать.
- > Нажмите кнопку «Подтвердить».
 - Если уже выбран вышивальный образец, появится предупреждение о том, что он будет перезаписан.

4.5 Вызов помощи

- > Откройте окно на экране, для которого Вам нужна помощь.



- > Нажмите клавишу «Помощь», чтобы стартовать режим помощи.
- > Нажмите на экране клавишу, к которой нужна вспомогательная информация.
 - На экране будет показана вспомогательная информация к выбранной клавише.

4.6 Кнопкой «clr» отменяются все изменения

Все изменения образцов можно вернуть к базовым установкам. Исключением являются образцы, сохраненные в собственной ячейке памяти и функции контроля.



- > Нажмите кнопку «clr».

5 Креативное шитье

5.1 Обзор меню выбора шитья

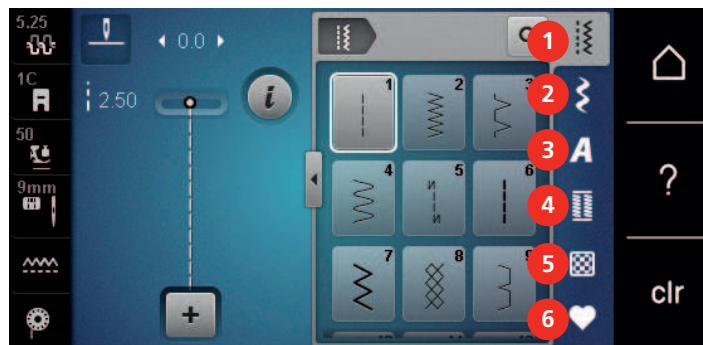

- | | | | |
|---|----------------------|---|---------------------------|
| 1 | Рабочие строчки | 4 | Петли |
| 2 | Декоративные строчки | 5 | Стежки для квилтов |
| 3 | Алфавиты | 6 | Собственная ячейка памяти |

Выбор образца строчки

- > Выберите образец строчки, алфавит или петлю.
- > Пальцем или стилусом ведите вверх в области рабочих строчек, чтобы открыть другие образцы строчек.
- > Нажмите клавишу «Показ всех образцов строчек» (1), чтобы увеличить перечень.
- > Нажмите повторно клавишу «Показ всех образцов строчек» (1), чтобы уменьшить перечень образцов строчек.

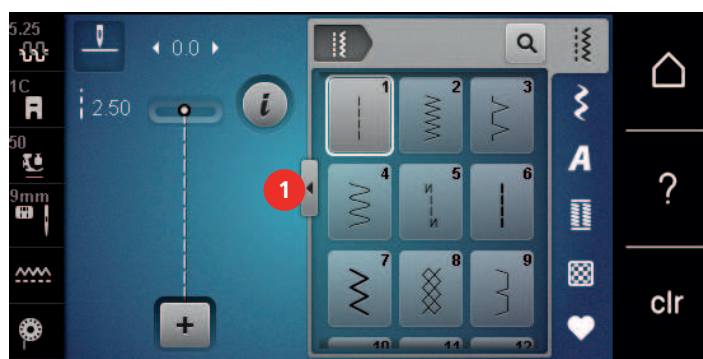

- > Нажмите клавишу «Ввод номера образца», чтобы выбрать образец по номеру строчки.

5.2 Система двойной подачи ткани BERNINA Dual Transport



Рекомендуется регулировать прижим лапки в зависимости от ткани. Чем толще ткань, тем слабее должен быть прижим лапки.

С системой BERNINA Dual Transport ткань одновременно подается сверху и снизу. Благодаря этому даже гладкие и тонкие ткани перемещаются равномерно и аккуратно. Полосы и клетки можно идеально подогнать благодаря равномерной подаче.

Система двойной подачи ткани BERNINA Dual Transport используется прежде всего при следующих швейных проектах:

- Шитье: Все виды шитья на сложных тканях, например, подрубка, застежки молния.
- Петчворк: При точных полосках, клетках и при декоративных строчках с шириной строчки до 9 мм.
- Applique: Пришивание тесемок и окантовка косой бейкой.

Сложные для обработки ткани:

- Бархат, обычно в направлении ворса.
- Махровые материалы.
- Джерси, преимущественно в поперечном направлении к ворсу.
- Искусственный мех или искусственный мех с покрытием.
- Ваточный холст/фетр.
- Ткани, подбитые ватой.
- Полосатые и клетчатые узоры.
- Ткани для гардин с повторяющимся узором.

Ткани с плохим скольжением:

- Искусственная кожа, материалы с покрытием (система двойной подачи ткани Dual Transport, лапка со скользящей подошвой).

Использование системы двойной подачи ткани BERNINA Dual Transport



Можно применять только лапки с углублением в середине обратной стороны и с обозначением «D». Дополнительные лапки с обозначением «D» имеются в прилагаемом каталоге принадлежностей.

- > Поднимите лапку.
- > Вставьте лапку с обозначением «D».

- > Опустите вниз транспортер, чтобы он зафиксировался.



- > Поднимите лапку.
- > Удерживайте транспортер двумя пальцами за ручку, потяните его вниз, а затем оттолкните от себя и дайте ему медленно выскользнуть вверх.



5.3 Регулятор скорости

Регулятором скорости можно плавно изменять скорость.

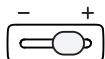

- > Перемещайте регулятор скорости влево, чтобы уменьшить скорость.
- > Перемещайте регулятор скорости вправо, чтобы увеличить скорость.

5.4 Регулировка натяжения верхней нитки

Базовая установка натяжения верхней нитки осуществляется автоматически при выборе образца строчки или вышивки.

Натяжение верхней нитки настраивается оптимально на заводе BERNINA. Для этого вдеваются в качестве верхней и нижней ниток нитки Metrosene/Seralon номер 100/2 (Фирма Mettler, Швейцария).

Если используются другие швейные или вышивальные нитки, то могут возникнуть отклонения в натяжении верхней нитки. При этом необходимо индивидуально настроить натяжение верхней нитки в соответствии с швейным или вышивальным проектом и выбранным образцом строчки или вышивки.

Чем выше натяжение верхней нитки, тем сильнее натягивается верхняя нитка и тем сильнее нижняя нитка втягивается в материал. При более слабом натяжении верхней нитки верхняя нитка натягивается слабее, а нижняя нитка из-за этого слабее втягивается в материал..

Изменения натяжения верхней нитки влияют на соответственный выбранный образец строчки или вышивки. Постоянные изменения натяжения верхней нитки для режима шитья (См. стр. 66) и для режима вышивания (См. стр. 71) можно производить в программе Setup.

Предпосылка:

- В программе Setup натяжение верхней нитки изменено.



- > Нажмите кнопку «Натяжение верхней нитки».
- > Перемещайте движок стилусом или пальцем, чтобы усилить или ослабить натяжение верхней нитки.



- > Нажмите желтую кнопку справа, чтобы вернуть изменения к базовым установкам.
- > Нажмите желтую кнопку слева, чтобы вернуть изменения в **Программа Setup** к базовым установкам.

5.5 Обработка образцов строчек

Настройка ширины строчки

- > Поверните «Многофункциональную клавишу вверх» налево, чтобы уменьшить ширину строчки.
- > Поверните «Многофункциональную клавишу вверх» направо, чтобы увеличить ширину строчки.
- > Нажмите клавишу «Ширина строчки» (1).



- > Нажмите желтую кнопку, чтобы вернуть изменения к базовым установкам.

Изменение длины стежка

- > Поверните «Многофункциональную клавишу вниз» налево, чтобы уменьшить длину стежка.
- > Поверните «Многофункциональную клавишу вниз» направо, чтобы увеличить длину стежка.
- > Нажмите клавишу «Длина стежка» (1).

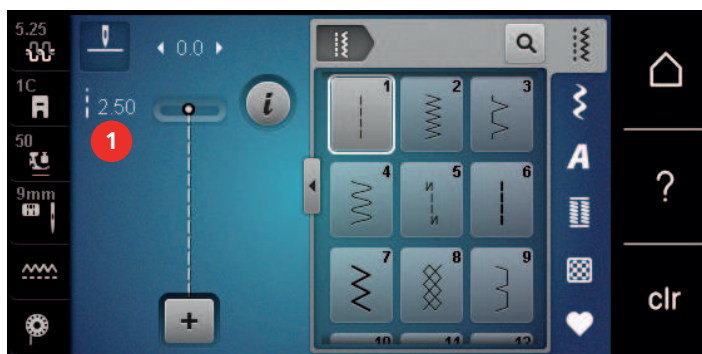

- > Нажмите желтую кнопку, чтобы вернуть изменения к базовым установкам.

Корректировка баланса

Перед тем как покинуть завод-изготовитель BERNINA, машина подвергается тестированию и оптимальным установкам. Различные ткани, нитки и прокладки могут так повлиять на запрограммированные образцы строчек, что их нельзя будет сшить точно. Электронным балансом можно откорректировать эти отклонения и тем самым оптимально подогнать образец к обрабатываемой ткани.

> Выберите образец строчки или алфавит.



> Нажмите кнопку «i».



> Нажмите клавишу «Баланс».

> Поворачивайте «Многофункциональную клавишу вниз», чтобы откорректировать продольное направление образца строчки.

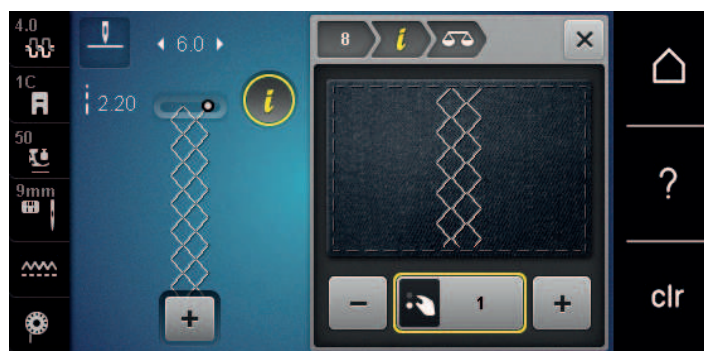

Установка повтора образца

Образец строчки можно копировать до 99 раз.

> Выберите образец строчки или алфавит.



> Нажмите кнопку «i».



> Нажмите кнопку «Повтор образца».

– Откроется новый экран.

> Задайте нужное количество образцов строчки.



> Нажмите кнопку «Подтвердить».

Настройка удлиненного стежка

Максимальная длина удлиненного стежка составляет 12 мм и машина шьет только каждый второй стежок.

> Выберите образец строчки.



> Нажмите кнопку «i».

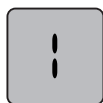

> Нажмите клавишу «Удлинненный стежок».

> Нажмите желтую кнопку, чтобы вернуть изменения к базовым установкам.

Зеркальное отображение образца

> Выберите образец строчки или алфавит.



> Нажмите кнопку «i».



> Нажмите клавишу «Зеркальное отображение влево/вправо», чтобы отобразить образец слева направо.



> Нажмите клавишу «Зеркальное отображение вверх/вниз», чтобы вышить образец против направления шитья.

> Нажмите желтую кнопку, чтобы вернуть изменения к базовым установкам.

Изменение длины образца

Образцы стежков можно удлинять или укорачивать.

> Выберите образец строчки или алфавит.



> Нажмите кнопку «i».



> Нажмите клавишу «Изменение длины образца».

> Перемещайте движок стилусом или пальцем, чтобы установить длину образца.

> Нажмите кнопку «+100%» (1), чтобы увеличивать длину образца шагами в 100%.



> Нажмите желтую кнопку, чтобы вернуть изменения к базовым установкам.

Установка функции счетчика стежков

Функция счетчика стежков может быть установлена не для всех образцов. Если, например, выбран сотовый стежок № 8, функция счетчика стежков не может быть применена.

> Выберите образец строчки.



> Нажмите кнопку «i»-диалог.



> Нажмите клавишу «Программирование длины со счетчиком стежков».

> Прошейте нужную длину.

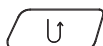

> Нажмите клавишу «Шитье в обратном направлении».

– Индикатор переключается на «Auto» и выбранный образец с новой длиной сохраняется в памяти машины до ее выключения.

Шитье образца строчки тройным стежком

Для получения более красивого результата можно прошить образец строчки трижды. Не все образцы строчек можно шить тройным стежком.

> Выберите образец строчки.



> Нажмите кнопку «i».



> Нажмите кнопку «Тройной стежок».

Шитье в обратном направлении

> Выберите образец строчки, алфавит или петлю.

> Установите остановку иглы в нижнем положении (постоянно), чтобы при нажатии клавиши «Шитье в обратном направлении» сразу переключаться на шитье в обратном направлении.

> Установите верхнее положение иглы (постоянно), чтобы прошить еще один стежок вперед, перед тем как переключиться на шитье в обратном направлении.

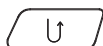

> Нажмите клавишу «Шитье в обратном направлении» и удерживайте ее нажатой.

Непрерывное шитье в обратном направлении

> Выберите образец строчки или алфавит.



> Нажмите кнопку «i»-диалог.

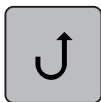

- > Нажмите клавишу «Непрерывное шитье в обратном направлении», чтобы непрерывно шить в обратном направлении.

Шитье в обратном направлении стежок за стежком



- > Выберите образец строчки, алфавит или петлю.
- > Нажмите кнопку «i».



- > Нажмите клавишу «Шитье в обратном направлении стежок за стежком», чтобы прошить 200 последних стежков в обратном направлении.

5.6 Комбинирование образцов

Режим комбинирования образцов. Обзор



- | | | | |
|---|------------------------------------------|---|--------------------------------------------------------|
| 1 | Ширина строчки активного образца строчки | 3 | Режим комбинирования образцов/режим отдельных образцов |
| 2 | Длина стежка активного образца строчки | 4 | Отдельный образец строчки в пределах комбинации |

Создание комбинаций стежков

В режиме комбинирования образцов можно составлять вместе образцы строчек и алфавиты по собственному желанию. Путем комбинирования различных букв алфавита можно например составить надпись BERNINA.



- > Нажмите клавишу «Режим отдельного образца/Режим комбинирования образцов».

- > Выберите нужный образец.



- > Повторно нажмите клавишу «Режим отдельного образца/Режим комбинирования образцов», чтобы вернуться в режим отдельного образца.

Сохранение комбинации образцов строчек

- > Создайте комбинацию образцов строчек.
- > Нажмите клавишу «Собственная ячейка памяти».



- > Нажмите клавишу «Сохранение образца».



- > Нажмите кнопку «Подтвердить» или желтую клавишу, чтобы сохранить комбинацию образцов строчек.

Загрузка комбинации образцов строчек



- > Нажмите клавишу «Режим отдельного образца/Режим комбинирования образцов».



- > Нажмите клавишу «Собственная ячейка памяти».



- > Нажмите клавишу «Выбор комбинации образцов строчек».
- > Выберите комбинацию образцов строчек.

Перезапись комбинации образцов строчек

- > Создайте комбинацию образцов строчек.
- > Нажмите клавишу «Собственная ячейка памяти».



- > Нажмите клавишу «Сохранение образца».

- > Выберите комбинацию образцов строчек, которую нужно перезаписать.



- > Нажмите кнопку «Подтвердить», чтобы перезаписать комбинацию образцов строчек.

Удаление комбинации образцов строчек

> Создайте комбинацию образцов строчек.



> Нажмите кнопку «i».

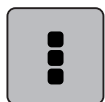

> Нажмите клавишу «Обработка целой комбинации».



> Нажмите клавишу «Удаление».



> Нажмите кнопку «Подтвердить».

Обработка отдельного образца строчки

> Создайте комбинацию образцов строчек.

> Нажмите стилусом или пальцем на нужную позицию (1) в комбинации образцов, чтобы выбрать отдельный образец.



> Нажмите кнопку «i»-диалог, чтобы обработать отдельный образец строчки.

Удаление отдельного образца строчки

- > Создайте комбинацию образцов строчек.
- > Нажмите стилусом или пальцем на нужную позицию (1) в комбинации образцов, чтобы выбрать отдельный образец.



- > Нажмите кнопку «i».



- > Нажмите кнопку «Удалить», чтобы удалять отдельные образцы строчек.

или

- > Нажмите стилусом или пальцем на нужный образец (1) в комбинации образцов, держите его нажатым и выведите образец наружу.
 - Образец будет удален.



Добавление отдельного образца строчки

Новый образец строчки всегда добавляется **под** выбранным образцом.

- > Создайте комбинацию образцов строчек.

- > Нажмите стилусом или пальцем на нужную позицию (1) в комбинации образцов, чтобы выбрать отдельный образец.



- > Выберите новый образец строчки.

Подгонка длины стежка и ширины строчки

Длина и ширина всех образцов строчек в одной комбинации образцов строчек может быть подогнана к самому длинному и самому широкому образцу. Кроме этого, длину и ширину комбинации образцов строчек можно пропорционально увеличивать или уменьшать.

- > Создайте комбинацию образцов строчек.
- > Нажмите кнопку «i».
- > Нажмите клавишу «Обработка целой комбинации».
- > Нажмите клавишу «Длина стежка активного образца» (1).
- > Нажмите клавишу «Изменение длины в пределах комбинации» (2).

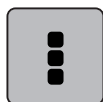

- > Нажмите клавишу «Ширина строчки активного образца» (3).

- > Нажмите клавишу «Изменение ширины в пределах комбинации» (4).



- > Поверните «Многофункциональную клавишу вверх» налево, чтобы пропорционально уменьшить ширину комбинации образцов строчек.
- > Поверните «Многофункциональную клавишу вверх» направо, чтобы пропорционально увеличить ширину комбинации образцов строчек.
- > Поверните «Многофункциональную клавишу вниз» налево, чтобы пропорционально уменьшить длину комбинации образцов строчек.
- > Поверните «Многофункциональную клавишу вниз» направо, чтобы пропорционально увеличить длину комбинации образцов строчек.

Зеркальное отображение комбинации образцов строчек

- > Создайте комбинацию образцов строчек.



- > Нажмите кнопку «i».

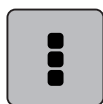

- > Нажмите клавишу «Обработка целой комбинации».



- > Нажмите клавишу «Зеркальное отображение влево/вправо», чтобы отобразить слева направо всю комбинацию образцов.
- > Нажмите повторно клавишу «Зеркальное отображение влево/вправо», чтобы вернуть изменения к базовым установкам.

Деление комбинации образцов строчек

Комбинацию образцов строчек можно поделить на несколько частей. Разделение осуществляется под курсором. Шьется только та часть, в которой находится курсор. Чтобы прошить следующую часть, нужно привести на нее курсор.

- > Создайте комбинацию образцов строчек.
- > Стилусом или пальцем выберите нужную позицию в комбинации образцов, где комбинация должна делиться на части.



> Нажмите кнопку «i»-диалог.

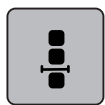

> Нажмите клавишу «Обработка комбинации с позицией курсора».

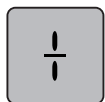

> Нажмите клавишу «Деление комбинации».

Прерывание комбинации образцов

Комбинацию образцов можно прерывать в различных местах. Прерывание происходит **под** курсором.

> Создайте комбинацию образцов строчек.

> Стилутом или пальцем выберите нужную позицию в комбинации образцов, где комбинация должна прерываться.



> Нажмите кнопку «i»-диалог.

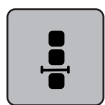

> Нажмите клавишу «Обработка комбинации в позиции курсора».

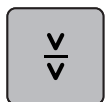

> Нажмите клавишу «Прерывание комбинации».

> Сшейте первую часть, чтобы затем заново разложить ткань.

Закрепление комбинации образцов

> Создайте комбинацию образцов строчек.

> Стилутом или пальцем выберите нужную позицию в комбинации образцов, где комбинация должна закрепляться.



> Нажмите кнопку «i»-диалог.

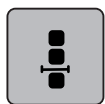

> Нажмите клавишу «Обработка комбинации в позиции курсора».



> Нажмите клавишу «Закрепление строчки».

– Каждый отдельный образец комбинации образцов может быть закреплен в начале или в конце.

Установка повтора образца



> Создайте комбинацию образцов строчек.

> Нажмите кнопку «i».

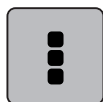

> Нажмите клавишу «Обработка целой комбинации».



> Нажмите клавишу «Повтор образца» 1 раз, чтобы повторить комбинацию образцов.

> Нажмите повторно клавишу «Повтор образца», чтобы повторять комбинацию образцов до 9 раз.

> Держите нажатой клавишу «Повтор образца», чтобы отключить повтор образца.

5.7 Управление образцом строчки

Сохранение установок образца строчки



> Выберите образец строчки, алфавит или петлю.

> Нажмите кнопку «i».

> Измените стежок, алфавит или петлю.



> Нажмите клавишу «Сохранение установок образца строчки», чтобы сохранить все изменения в долговременной памяти.



> Нажмите клавишу «Назад к базовым установкам», чтобы отменить все изменения.

Сохранение образца строчки в собственной ячейке памяти

В файле «Собственная ячейка памяти» можно сохранять любые, в том числе и индивидуально измененные, образцы.

> Выберите образец строчки, алфавит или петлю.

> Измените образец строчки.



> Нажмите клавишу «Собственная ячейка памяти».



> Нажмите клавишу «Сохранение образца».

> Выберите папку, в которой должен быть сохранен образец.



> Нажмите кнопку «Подтвердить».

Перезапись образца строчки из собственной ячейки памяти

Предпосылка:

- Образец строчки сохранен в собственной ячейке памяти.

> Выберите образец строчки, алфавит или петлю.

> Измените образец строчки.



> Нажмите клавишу «Собственная ячейка памяти».



> Нажмите клавишу «Сохранение образца».

> Выберите папку, в которой был сохранен образец, который нужно перезаписать.

> Выберите образец, который нужно перезаписать.



> Нажмите кнопку «Подтвердить».

Загрузка образца строчки из собственной ячейки памяти

Предпосылка:

- Образец строчки сохранен в собственной ячейке памяти.



> Нажмите клавишу «Собственная ячейка памяти».



> Нажмите клавишу «Выбор образца строчки».

> Выберите папку, в которой находится образец.

> Выберите образец строчки.

Удаление образца строчки из собственной ячейки памяти

Предпосылка:

- Образец строчки сохранен в собственной ячейке памяти.



> Нажмите клавишу «Собственная ячейка памяти».



> Нажмите кнопку «Удаление».

> Выберите папку, в которой находится образец.

> Выберите образец строчки.



> Нажмите кнопку «Подтвердить», чтобы удалить образец.

Загрузка образца строчки с флеш-накопителя USB BERNINA



> Нажмите клавишу «Собственная ячейка памяти».



> Нажмите клавишу «Загрузка образца».

> Нажмите кнопку (1).

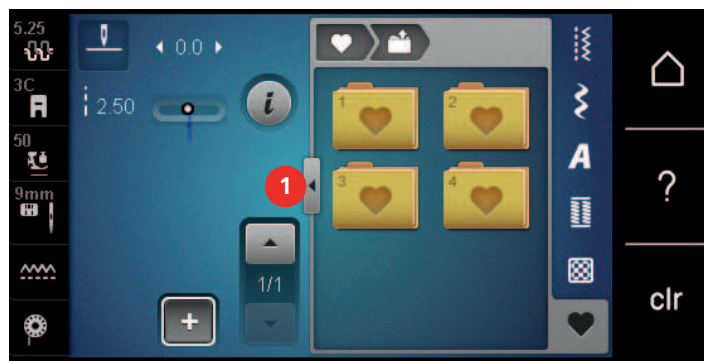

> Вставьте флеш-накопитель USB BERNINA в порт USB на машине.



> Нажмите клавишу «Флеш-накопитель USB».

> Выберите нужный образец строчки.

Удаление образца строчки с флеш-накопителя BERNINA USB



> Нажмите клавишу «Собственная ячейка памяти».



> Нажмите кнопку «Удаление».

> Вставьте флеш-накопитель USB BERNINA в порт USB на машине.

> Выберите образец, который нужно удалить.



> Нажмите кнопку «Подтвердить».

5.8 Закрепление начала и конца шва

Закрепление кнопкой «Закрепление строчки»

Каждый отдельный образец комбинации образцов может быть закреплен в начале или в конце.



> Нажмите кнопку «i».



> Нажмите кнопку «Закрепление строчки» до начала шитья.

– Образец/комбинация образцов закрепляется в начале шитья 4 стежками.

- > Нажмите кнопку «Закрепление строчки» во время шитья.
 - Образец строчки или активный образец комбинации образцов строчек закрепляется в конце 4 стежками.

Закрепление строчки клавишей «Конец образца»

Клавишу «Конец образца» можно программировать разными функциями.



- > Нажмите клавишу «Конец образца» перед шитьем или во время шитья.
 - Символ остановки во время шитья означает, что функция активна, и образец строчки или активная комбинация образцов в конце закрепится запрограммированным количеством стежков.

5.9 Компенсация толщины материала

Если лапка косо стоит на толстом шве, то транспортер не может захватывать материал, и швейный проект будет вышит неаккуратно.

- > 1 – 3 компенсационных пластинки протолкните сзади под лапку вплотную к игле, чтобы выровнять слои ткани.

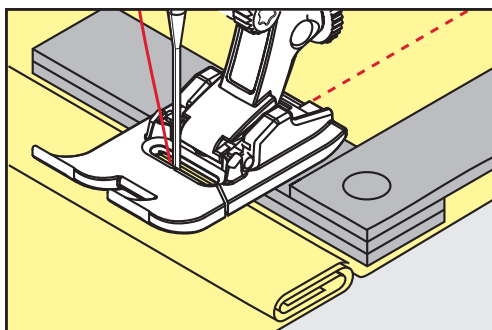

- Лапка лежит горизонтально на швейном проекте.

- > 1 – 3 компенсационных пластинки протолкните спереди под лапку вплотную к игле, чтобы выровнять слои ткани.

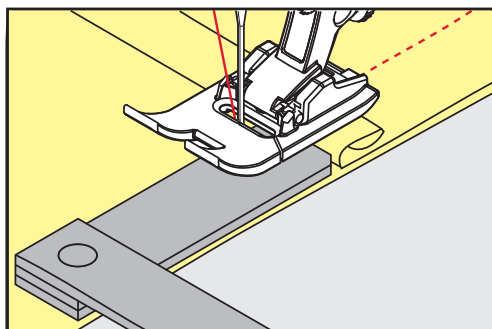

- Лапка лежит горизонтально на швейном проекте.

- > Шейте до тех пор, пока вся лапка не пройдет толстое место шва.
- > Удалите компенсационные пластинки.

5.10 Обработка уголков

При шитье уголков ткань подается меньше, так как только одна часть швейного проекта лежит на транспортере. С помощью компенсационной пластинки можно тем не менее равномерно подавать ткань.

- > Если Вы дошли до канта материала, остановите процесс шитья с нижней позицией иглы.
- > Поднимите лапку.
- > Поверните ткань и приведите ее в нужную позицию.
- > 1 – 3 компенсационных пластинки на правой стороне лапки протолкните вплотную к швейному проекту.
- > Опустите лапку.

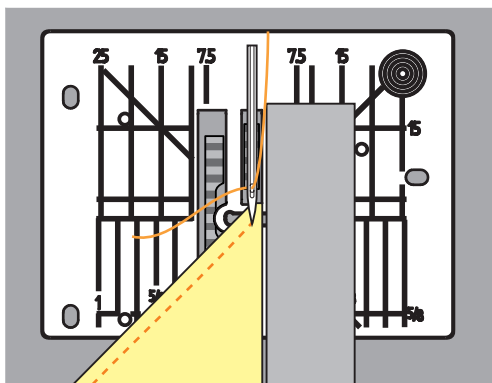







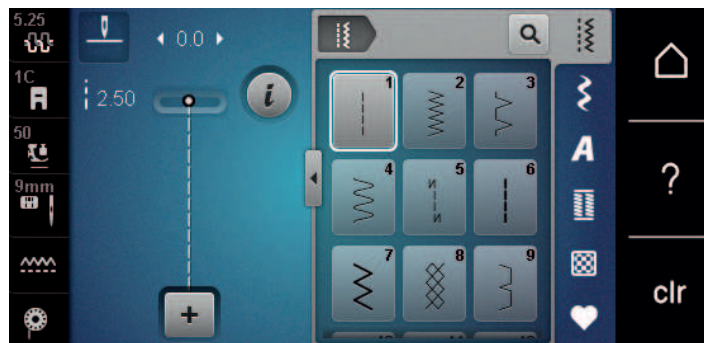







- > Шейте дальше до тех пор, пока швейный проект не окажется снова на транспортере.















6 Рабочие строчки

6.1 Обзор рабочих строчек



Образец строчки	Номер строчки	Название	Описание
	1	Прямая строчка	Стачивание и простегивание.
	2	Строчка зигзаг	Укрепление швов, обшивка краев, выполнение эластичных швов и пришивание кружев.
	3	Оверлочная строчка	Сшивание и обметывание эластичных тканей в ходе одной операции.
	4	Строчка «серпантин»	Штопка строчкой «серпантин», нашивание заплат, усиление кромок.
	5	Программа закрепления строчки	Закрепление начала и конца шва при работе прямым стежком.
	6	Тройная прямая строчка	Для износостойких швов на прочных материалах, видимых подрубленных краев и видимых швов.
	7	Тройная строчка зигзаг	Для износостойких швов на прочных материалах, видимых подрубленных краев и видимых швов.
	8	Сотовая строчка	Для эластичных тканей и подрубленных краев. Применяется также с резиновой нижней ниткой.
	9	Потайная строчка	Потайная подшивка, эффект фестончатой подшивки на мягком джерси и тонких тканях, декоративные швы.
	10	Двойная оверлочная строчка	Сшивание и обметывание эластичных тканей в ходе одной операции.

Образец строчки	Номер строчки	Название	Описание
	11	Сверхэластичная строчка	Для высокоэластичных открытых швов. Для всех видов одежды.
	12	Гофрирующая строчка	Для большинства видов тканей; Пришивание резинок, стачные швы = края материала соединяются встык, декоративные строчки.
	13	Растяжимая оверлочная строчка	Сшивание и обметывание эластичных тканей в ходе одной операции.
	14	Строчка «джерси»	Видимый подрубленный край, видимый шов на белье, пуловерах, заплаты на трикотаже.
	15	Универсальная строчка	Для плотных тканей, таких как фетр и кожа. Плоские соединительные швы, видимые швы, нашивание резинок, декоративная строчка.
	16	Прошитый зигзаг	Обработка и укрепление кромок, пришивание резинок, декоративная строчка.
	17	Строчка «лайкра»	Для лайкровых материалов; плоские соединительные швы, видимые швы, обработка швов на изделиях женской галантереи.
	18	Эластичная строчка	Для сверхэластичных тканей, открытые швы для спортивной одежды.
	19	Усиленный оверлочный шов	Для средней плотности трикотажных и махровых материалов. Оверлочные или плоские соединительные швы.
	20	Трикотажный оверлочный шов	Сшивание и обметывание изделий ручной и машинной вязки в ходе одной операции.
	21	Сметочная строчка	Для швов и подшивок.
	22	Простая программа штопки	Штопка разрывов и поврежденных материалов.
	23	Усиленная программа штопки	Укрепление заштопанных мест и поврежденных тканей.
	24	Программа закрепки	Усиление прорезей карманов, пришивание шлевок.

Образец строчки	Номер строчки	Название	Описание
	25	Программа закрепки	Усиление прорезей карманов, пришивание шлевок, укрепление молний и концов шва.
	26	Крупные «мушки»	Усиление прорезей карманов, застежек молния и прорезей на средней плотности и плотных материалах.
	27	Малые «мушки»	Усиление прорезей карманов, застежек молния и прорезей на материалах средней плотности и тонких тканях.
	29	Узкая потайная строчка	Для подшивки потайным швом на тонких материалах.
	31	Трехстежковая прямая строчка с удлиненным стежком	Для износостойких швов на прочных материалах, видимых подрубленных краев и видимых швов.
	32	Одиночный прямой стежок	Как стежок перехода в комбинации.
	33	Три одиночных прямых стежка	Как стежки перехода в комбинации.
	34	Усиленная программа штопки	Для штопки строчкой "серпантин" вместе с функцией «Постоянное обратное шитье».
	35	Открытый оверлочный стежок	Для стачивания и одновременной обработки краев эластичных материалов с усиленным кантом.
	36	Оверлочный шов	Для трикотажных изделий средней плотности.
	37	Усиленный оверлочный шов	Для одновременного стачивания, обработки краев и усиления эластичных материалов.
	38	Цепной шов	Декоративный усиленный шов для большинства тканых материалов.
	39	Эффект плоского шва	Для выполнения декоративных швов и кантов на плотных трикотажных и тканых материалах.
	40	Эффект плоского шва	Для выполнения декоративных швов и кантов на плотных трикотажных и тканых материалах.

6.2 Шитье прямой строчкой

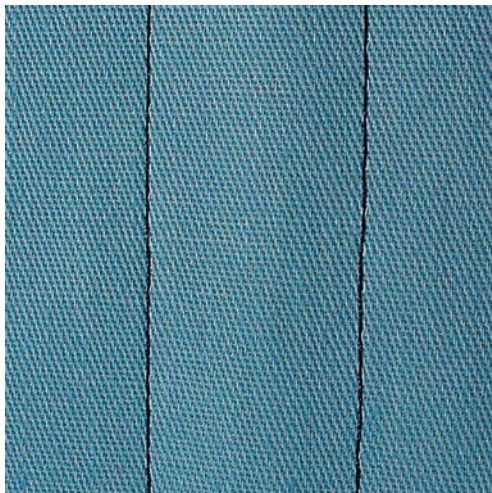

Настройка длины стежка в соответствии со швейным проектом, например, для джинсовой ткани длинные стежки (примерно 3 – 4 мм), для тонких тканей короткие стежки (примерно 2 – 2.5 мм). Настройка длины стежка в соответствии с толщиной ниток. Например, при прострачивании многокруточными толстыми нитками длинные стежки (примерно 3 – 5 мм).

Прямая строчка, называемая также строчечным швом, является самой используемой строчкой.

Предпосылка:

- Лапка для реверсных стежков № 1С/1D встроена.



- > Нажмите кнопку «Рабочие строчки».
 - Автоматически выбрана прямая строчка № 1.

6.3 Закрепление автоматической программы закрепления строчки

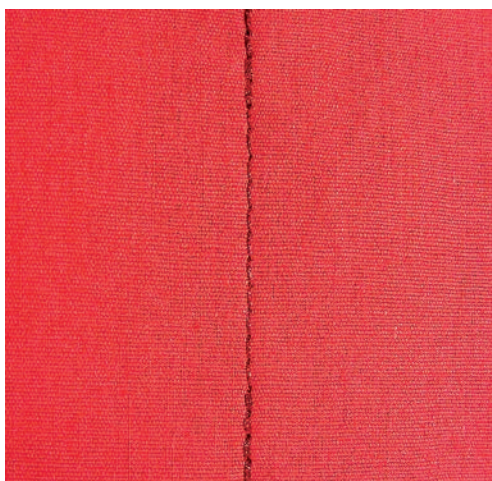

Происходит равномерное закрепление определенным количеством выполненных стежков 5 вперед и 5 назад.

Предпосылка:

- Лапка для реверсных стежков № 1С вставлена.



- > Нажмите кнопку «Рабочие строчки».
- > Выберите программу закрепления строчки № 5.
- > Нажмите на пусковую педаль.
 - Машина автоматически закрепляет строчку.

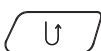

- > Выполните строчку желаемой длины.
- > Нажмите кнопку «Шитье в обратном направлении».
 - Машина автоматически закрепляет строчку и останавливается в конце программы закрепления строчки.

6.4 Вшивание застежек «молния»

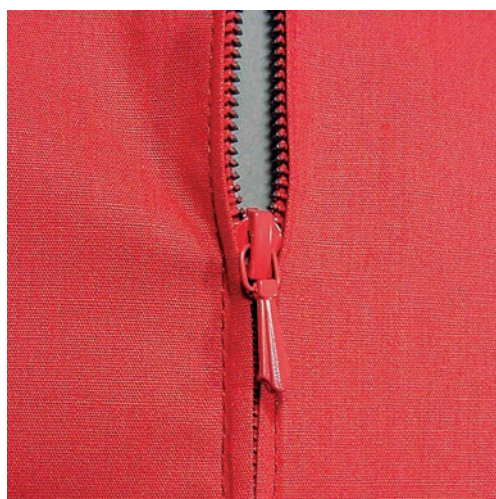

Так как подача ткани в начале шитья может быть трудной, рекомендуется прочно удерживать нитки в начале шитья, или на несколько стежков оттянуть швейный проект слегка назад или сначала прошить в обратном направлении 1 – 2 см.



- > Вставьте лапку для реверсного стежка № 1С.
- > Нажмите кнопку «Рабочие строчки».
 - Автоматически выбрана прямая строчка № 1.
- > Выполните шов до начала застежки молния.
- > Выполните закрепительные строчки.
- > Зашейте отрезок с застежкой молния длинными стежками.
- > Обработайте припуск на шов.

- > Приутюжьте шов.
- > Откройте застежку молния.
- > Приметайте застежку молния под материалом таким образом, чтобы края материала смыкались над серединой застежки.
- > На несколько сантиметров раскройте застежку.
- > Вденьте лапку для вшивания молнии № 4D.
- > Переместите иглу вправо.
- > Используйте коленный рычаг для поднятия лапки и расположения швейного проекта.
- > Начинайте шить с левой верхней стороны.
- > Направляйте лапку таким образом, чтобы игла прокалывала тесьму молнии вдоль звеньев застежки.
- > Перед ползунком молнии остановитесь с нижней позицией иглы.
- > Поднимите лапку.
- > Снова закройте застежку.
- > Продолжайте шить и остановитесь перед концом прорези с нижним положением иглы.
- > Поднимите лапку и поверните швейный проект.
- > Прошейте до другой стороны застежки молния, остановите машину с нижней позицией иглы.
- > Поднимите лапку и поверните швейный проект.
- > Прострочите вторую сторону снизу вверх.

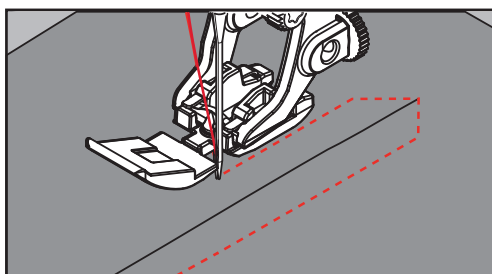

6.5 Пришивание застежки молния с обеих сторон

Рекомендуется вшивать застежку молния с обеих сторон снизу вверх. Этот вариант пригоден для всех материалов с ворсом, например, для бархата.



Если ткань плотная или жесткая, рекомендуется использовать иглу толщиной 90 – 100, при этом получаются равномерные стежки.



- > Вставьте лапку для реверсного стежка № 1С.
- > Нажмите кнопку «Рабочие строчки».
 - Автоматически выбрана прямая строчка № 1.
- > Выполните шов до начала застежки молния.

- > Выполните закрепительные строчки.
- > Зашейте отрезок с застежкой молния длинными стежками.
- > Обработайте припуск на шов.
- > Приутюжьте шов.
- > Откройте застежку молния.
- > Приметайте застежку молния под материалом таким образом, чтобы края материала смыкались над серединой застежки.
- > Вденьте лапку для вшивания молнии № 4D.
- > Переместите иглу вправо.
- > Используйте коленный рычаг для поднятия лапки и расположения швейного проекта.
- > Начинайте шить в середине шва в конце застежки.
- > Шейте косо к звеньям застежки.
- > Прострочите первую сторону (1) снизу вверх.
- > Перед ползунком молнии остановитесь с нижней позицией иглы.
- > Поднимите лапку.
- > Раскройте застежку молния до лапки.
- > Опустите лапку и продолжайте шить.
- > Прострочите вторую сторону (2) точно так снизу вверх.

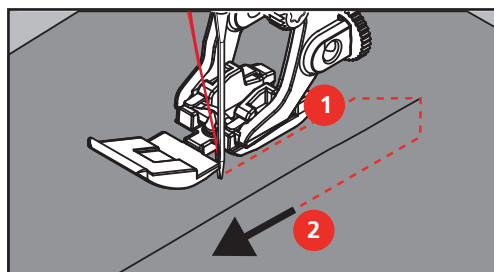

6.6 Шитье тройной прямой строчки

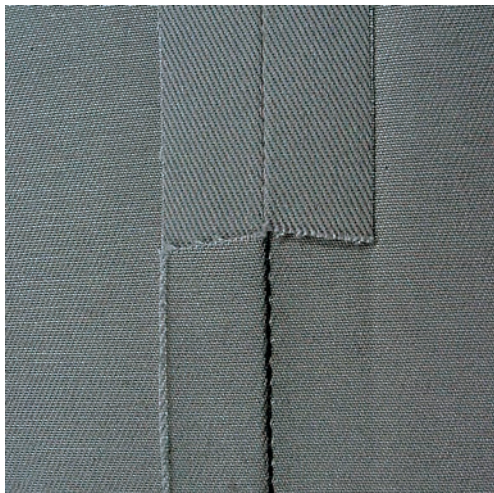

Трехстежковая прямая строчка особенно подходит для износостойких швов и для жестких и плотных тканей, таких как джинсовая ткань и вельвет. При работе с жесткими или очень плотными тканями рекомендуется вставлять джинсовую лапку № 8 (специальная принадлежность). Это облегчает работу с джинсовыми тканями или парусиной. Для декоративного простегивания можно дополнительно увеличить длину стежка.

- > Вставьте лапку для реверсного стежка № 1C/1D.
- > Нажмите кнопку «Рабочие строчки».
- > Выберите трехстежковую прямую строчку № 6.



6.7 Шитье тройного зигзага

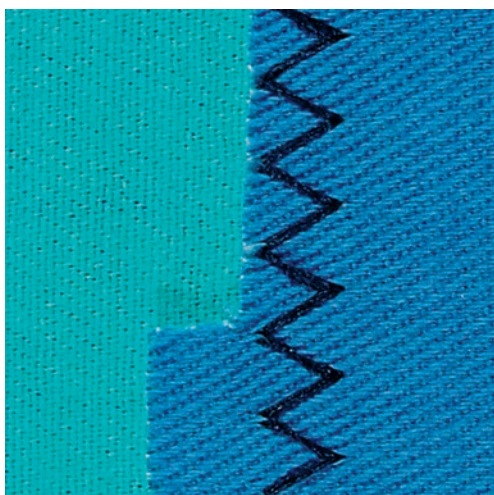

На плотных тканях, в особенности на джинсовой ткани, чехлах для шезлонга, маркизах. Подшивка на тканях, подвергающихся частой стирке. Сначала обметывайте подогнутые края.

- > Установите лапку для реверсных стежков № 1C/1D.



- > Нажмите клавишу «Рабочие строчки».
- > Выберите тройную строчку зигзаг № 7.

6.8 Свободная штопка

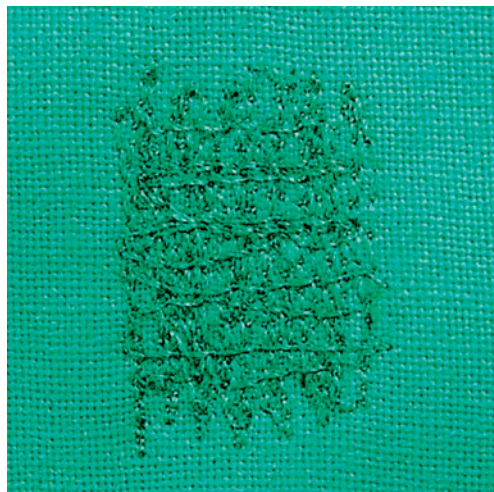

Для штопки дыр или протертых мест на любой ткани.

Если нитки выступают наружу, стежки выглядят некрасиво, в этом случае передвигайте ткань помедленнее. Если на изнанке ткани образуются узелки, передвигайте ткань быстрее. При обрыве нитки ткань обязательно надо передвигать равномерно.



- > Вденьте лапку для штопки № 9 (специальная принадлежность).
- > Нажмите кнопку «Рабочие строчки».
 - Автоматически выбрана прямая строчка № 1.
- > Опустите транспортер.
- > Закрепите приставной столик.
- > Закрепите ткань в штопальных пальцах (специальная принадлежность).
 - Место починки остается равномерно растянутым и не будет стягиваться.
- > Направляйте материал вручную слева направо, без жесткого прижима.
- > При перемене направления закругляйте строчку, чтобы предотвратить образование дыр и обрыв нитки.

- > Работайте со стежками неравномерной длины, чтобы нитка лучше скрывалась в ткани.

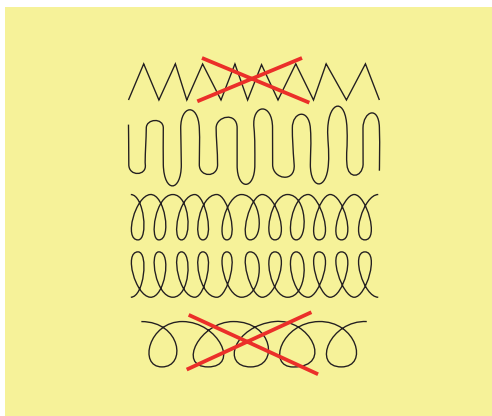

- > Прошейте первые соединительные нити не слишком плотно, перекрывая поврежденное место.
- > Работайте со стежками неравномерной длины.

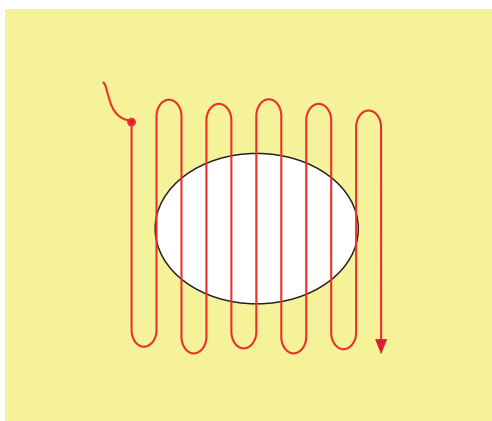

- > Поверните ткань на 90°.
- > Прошейте первые соединительные нити не слишком плотно.

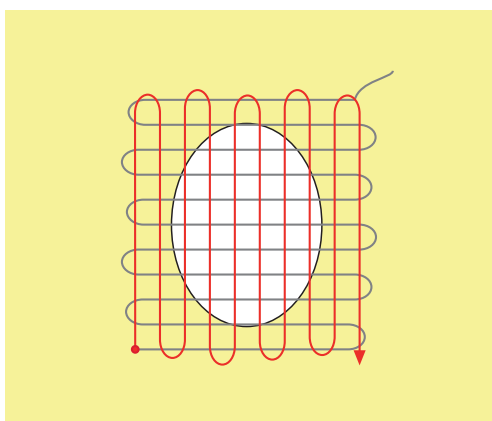

- > Поверните ткань на 180°.

- > Снова шейте разрезенную строчку.

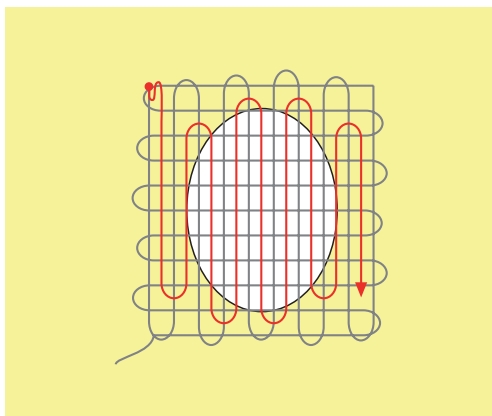

6.9 Автоматическая штопка



Простая программа штопки № 22 подходит прежде всего для быстрой штопки протертых мест или разрывов. Рекомендуется подклеивать под протертые места или разрывы легкую ткань или тонкую самоклеющуюся ткань. Простая программа штопки № 22 заменяет нити основы на любых тканях. Если поверхность штопки перекашивается, можно выровнять ее функцией баланса.

- > Вденьте лапку для реверсных стежков № 1С или лапку с салазками для петель № 3А.
- > Нажмите клавишу «Рабочие строчки».
- > Выберите простую программу для штопки № 22.
- > Закрепайте тонкие ткани в штопальных пальцах (специальная принадлежность).
 - Место починки остается равномерно растянутым и не будет стягиваться.
- > Начинайте шить от верхней левой части.
- > Прострочите первую строчку нужной длины.
- > Остановите машину.



- U > Нажмите кнопку «Шитье в обратном направлении».
 - Длина запрограммирована.
- > Завершите программу штопки.
 - Машина автоматически останавливается.

6.10 Усиленная автоматическая штопка

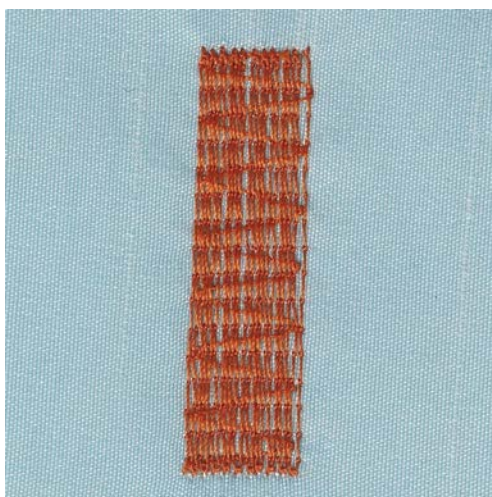

Усиленная программа штопки № 23 подходит прежде всего для быстрой штопки протертых мест или разрывов. Усиленная программа штопки № 23 заменяет нити основы на любых тканях.



Если штопка не перекрыла всю поврежденную поверхность, рекомендуется переместить материал и заново включить программу штопки. Длина запрограммирована и ее можно повторять любое количество раз.

Напрямую задавая длину, можно запрограммировать длину штопки до 30 мм.



- > Вставьте лапку с салазками для петель № 3А.
- > Нажмите клавишу «Рабочие строчки».
- > Выберите усиленную программу для штопки № 23.
- > Закрепляйте тонкие ткани в штопальных пальцах (специальная принадлежность).
 - Место починки остается равномерно растянутым и не будет стягиваться.
- > Начинайте шить от верхней левой части.
- > Прострочите первую строчку нужной длины.
- > Остановите машину.

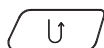

- > Нажмите клавишу «Шитье в обратном направлении».
 - Длина запрограммирована.
- > Завершите программу штопки.
 - Машина автоматически останавливается.

6.11 Штопка программой усиленной штопки

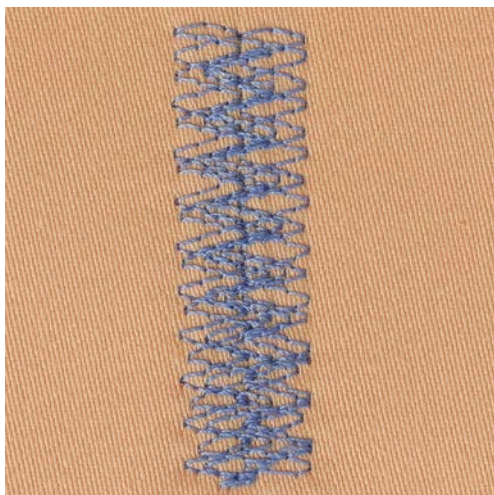

Программа штопки № 34 особенно подходит для поврежденных мест на тяжелых или плотных тканях, например, на джинсах или на рабочей одежде.

- > Установите лапку для реверсных стежков № 1С.
- > Нажмите клавишу «Рабочие строчки».
- > Выберите программу штопки № 34.



6.12 Обработка края



Строчка зигзаг № 2 подходит для всех видов материала. Но ее можно использовать и при эластичных швах, а также для декоративных работ. Для тонких материалов нужно использовать штопальные нитки. При гладьевом валике рекомендуется устанавливать плотный, короткий зигзаг с длиной стежка 0.5 – 0.7 мм. Гладьевой валик можно использовать для аппликаций и для вышивания.



Предпосылка:

- Край ткани лежит плоско и не заворачивается.
- > Вставьте лапку для реверсного стежка № 1С.
- > Нажмите кнопку «Рабочие строчки».
- > Выберите строчку зигзаг № 2 или сатиновый стежок № 1315.
- > Выберите не очень большую ширину строчки и не очень длинный стежок.
- > Направьте край ткани по середине подошвы лапки, чтобы игла с одной стороны прокалывала ткань, а с другой стороны выходила за край.



6.13 Шитье двойным оверлочным швом



Двойной оверлочный шов подходит для рыхлых трикотажных материалов и в качестве поперечного шва на вязаных изделиях. При шитье трикотажных материалов нужно применять новую иглу «джерси», чтобы не повредить тонкие ячейки материала. При шитье эластичных тканей можно использовать иглу для эластичных материалов.

- > Вставьте лапку для реверсных стежков № 1С или оверлочную лапку № 2А.
- > Нажмите клавишу «Рабочие строчки».
- > Выберите двойной оверлочный шов № 10.



6.14 Отстрачивание узких кромок

- > Вставьте лапку потайного стежка № 5 или лапку для реверсных стежков № 1С или лапку для отделки узких кромок № 10/10С/10D (специальная принадлежность).
- > Нажмите кнопку «Рабочие строчки».
 - Автоматически выбрана прямая строчка № 1.
- > Расположите край материала слева от направляющей детали лапки потайного стежка.



- > Выберите левую позицию иглы на желаемом расстоянии от края.

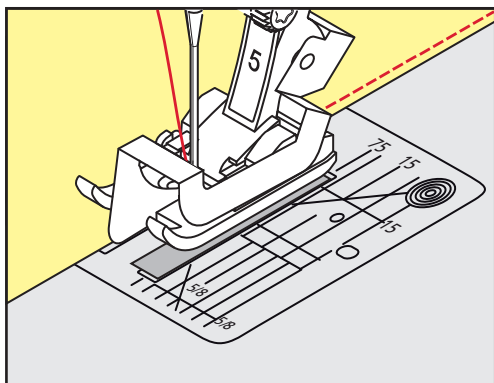

6.15 Отстрачивание кромок на расстоянии от края

- > Вставьте лапку потайного стежка № 5 или лапку для реверсных стежков № 1С или лапку для отделки узких кромок № 10/10С/10D (специальная принадлежность).
- > Нажмите кнопку «Рабочие строчки».
 - Автоматически выбрана прямая строчка № 1.
- > Ведите канты вдоль лапки или вдоль маркировок при 1 – 2.5 см (0.39 – 0.98 дюймов).
- > Выберите позицию иглы на желаемом расстоянии от края.

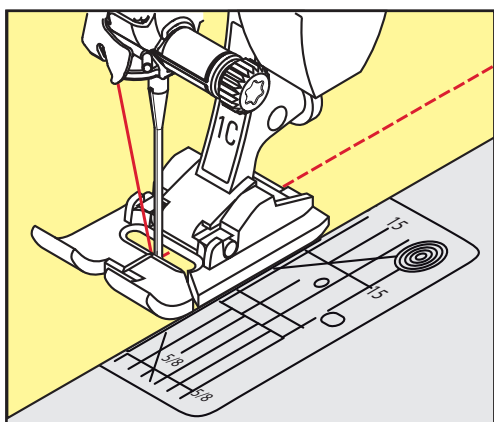

6.16 Отстрачивание кромок с кромкоправителем (специальная принадлежность)

Для отстрачивания материала параллельными широкими строчками рекомендуется вести кромкоправитель вдоль ранее проложенной строчки.

- > Вставьте лапку для реверсных стежков № 1С или лапку для отделки узких кромок № 10/10С/10D (специальная принадлежность).
- > Нажмите кнопку «Рабочие строчки».
 - Автоматически выбрана прямая строчка № 1.



- > Ослабьте винт сзади лапки.
- > Вставьте кромкоправитель в отверстие лапки.
- > Определите нужную ширину.
- > Затяните винт.
- > Ведите край материала вдоль кромкоправителя.

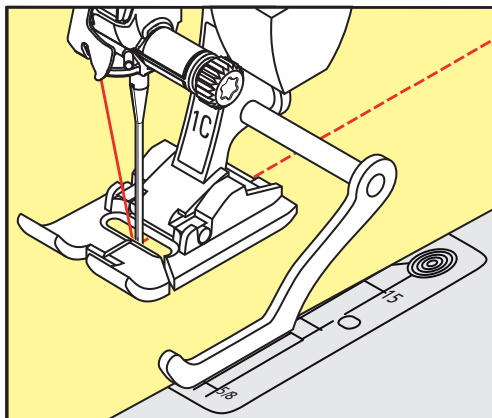

6.17 Шитье подогнутого края

При применении лапки потайного стежка № 5 рекомендуется устанавливать крайнюю левую или крайнюю правую позицию иглы. При лапке для реверсных стежков № 1С и лапке для отделки узких кромок № 10/10С/10D возможны все позиции.

- > Вставьте лапку потайного стежка № 5 или лапку для реверсных стежков № 1С или лапку для отделки узких кромок № 10/10С/10D (специальная принадлежность).
- > Нажмите кнопку «Рабочие строчки».
 - Автоматически выбрана прямая строчка № 1.
- > Расположите внутренний верхний край подгиба справа от направляющей детали лапки потайного стежка.
- > Выберите крайнюю правую позицию иглы так, чтобы шить на верхнем краю подгибки.

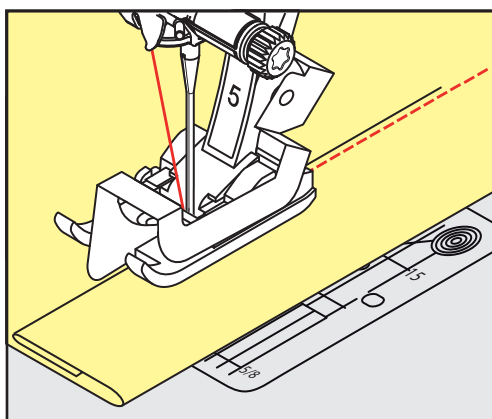

6.18 Выполнение потайного шва

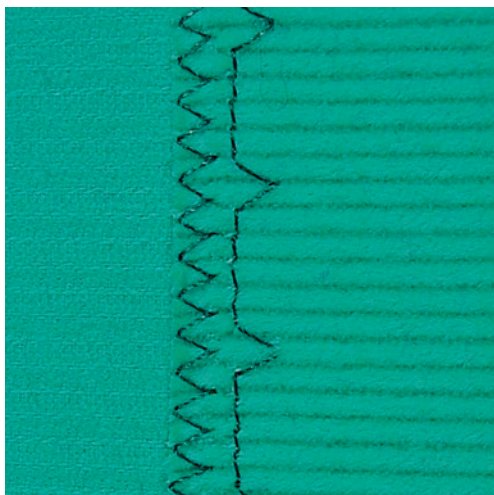

Для незаметной подшивки средней плотности и плотных материалов из хлопка, шерсти и смешанных волокон.

Предпосылка:

- Кромки ткани обработаны краевой строчкой.
- > Вставьте лапку потайного стежка № 5.
- > Нажмите кнопку «Рабочие строчки».
- > Выберите потайную строчку № 9.
- > Ткань должна быть уложена так, чтобы обработанный край находился с правой стороны.
- > Вложите ткань под лапку таким образом, чтобы край сгиба соприкасался с направляющей кромкой лапки.
- > Край сгиба равномерно ведите вдоль направляющей лапки, чтобы игла втыкалась в край сгиба на одну и ту же глубину.
 - Убедитесь в том, что игла лишь касается края сгиба.
- > После выполнения примерно 10 см (примерно 3.93 дюйма) потайного шва проверьте еще раз работу с обеих сторон и при необходимости скорректируйте ширину строчки.

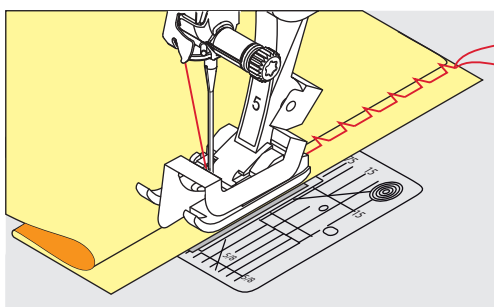

6.19 Выполнение декоративной подшивки

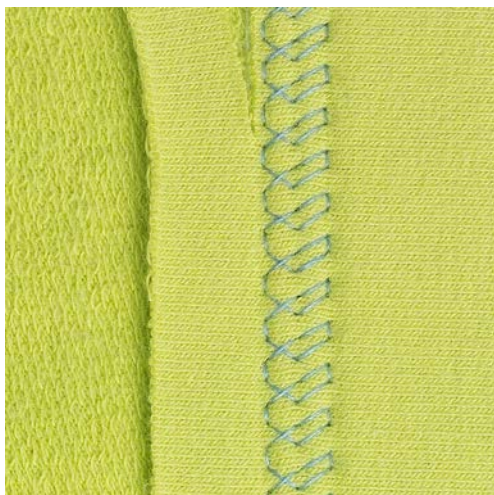

Декоративная подшивка подходит прежде всего для эластичных подшивок на трикотажных изделиях из хлопка, шерсти, синтетики и смешанных волокон.



- > Вставьте лапку для реверсного стежка № 1С/1D.
- > Нажмите кнопку «Рабочие строчки».
- > Выберите строчку «джерси» № 14.
- > Приутюжьте и при необходимости приметайте подгибку.
- > При необходимости уменьшите прижим лапки.
- > Прошейте подгибку с нужной глубиной на передней стороне.
- > Обрежьте остальную ткань на обратной стороне.

6.20 Выполнение плоского соединительного шва

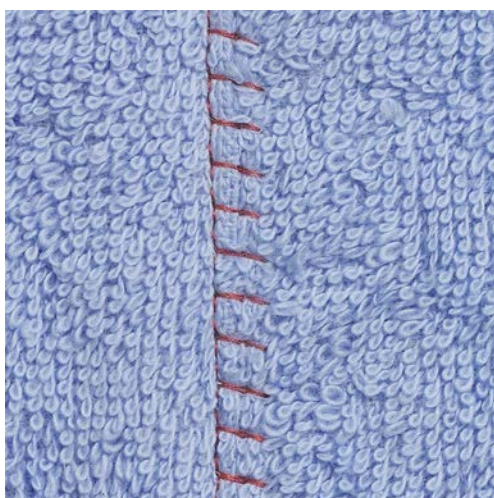

Плоский соединительный шов прежде всего подходит для пушистых или плотных тканей, таких как махровая ткань, войлок или кожа.



- > Установите лапку для реверсных стежков № 1С.
- > Нажмите клавишу «Рабочие строчки».
- > Выберите эластичный оверлочный шов № 13.
- > Уложите края ткани друг на друга.
- > Шейте вдоль канта материала.
- > Правый укол иглы должен выходить за край верхнего слоя и попадать в нижний слой, чтобы получился очень плоский непрерывный шов.

6.21 Выполнение сметочной строчки

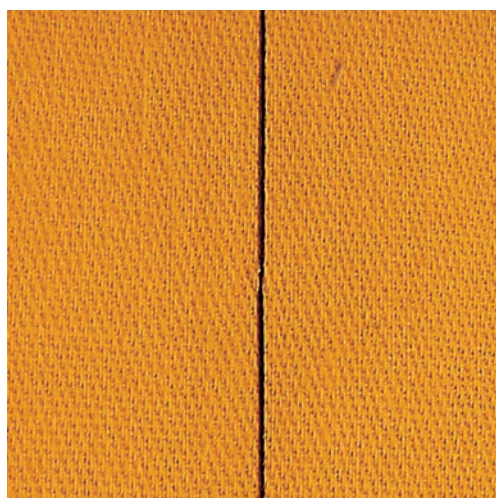

При сметывании рекомендуется использовать тонкую штопальную нитку. Ее легко можно потом удалить. При шитье сметочной строчки № 21 выполняется только каждый четвертый стежок. Самый длинный стежок достигает 24 мм, если выбирается длина стежка 6 мм. Рекомендуемая длина стежка составляет 3,5 – 5 мм. Сметочная строчка подходит для работ, при которых желательна очень большая длина стежка.



- > Вставьте лапку для реверсного стежка № 1С/1D.
- > Нажмите кнопку «Рабочие строчки».
- > Выберите сметочную строчку № 21.
- > Выберите длину стежка.
- > Скрепите сметываемые детали булавками, втыкаемыми поперек направления сметочной строчки, чтобы избежать смещения сметываемых деталей.
- > В начале и конце прошейте 3 – 4 закрепительных стежка.

7 Декоративные строчки

7.1 Обзор декоративных строчек

В зависимости от типа ткани лучше выглядят простые или более сложные декоративные строчки.

- Декоративные строчки, запрограммированные одиночными прямыми стежками, хорошо смотрятся на легких материалах, например, декоративная строчка № 101.
- Декоративные строчки, запрограммированные тройными прямыми стежками или мелкими гладьевыми стежками, подходят для материалов средней плотности, например, декоративная строчка № 107.
- Декоративные строчки, запрограммированные гладьевыми стежками, хорошо выглядят на плотных материалах, например, декоративная строчка № 401.

Для получения совершенного рисунка строчки используйте в качестве верхней и нижней ниток нитки одного цвета и стабилизатор. При ворсистой или длинноволокнистой ткани рекомендуется использовать на лицевой стороне дополнительно растворимый в воде стабилизатор, который можно легко смыть после шитья.



Декоративная строчка	Категория	Название
	Категория 100	Природа
	Категория 300	Крестообразные стежки
	Категория 400	Гладьевые строчки
	Категория 600	Строчки «Орнаменты»
	Категория 700	Строчки «Домашний текстиль»
	Категория 900	Молодежные строчки
	Категория 1100	Специальные строчки

Декоративная строчка	Категория	Название
	Категория 1300	Стежки для квилтов
	Категория 1700	Международные строчки
	Категория 2000	Времена года
	Категория 2200	Хобби и спорт

7.2 Шитье с декоративными нитками на шпульке

ВНИМАНИЕ

Используется неподходящий шпульный колпачок

Повреждение шпульного колпачка.

> Используйте шпульный колпачок Vobbinwork (специальная принадлежность).

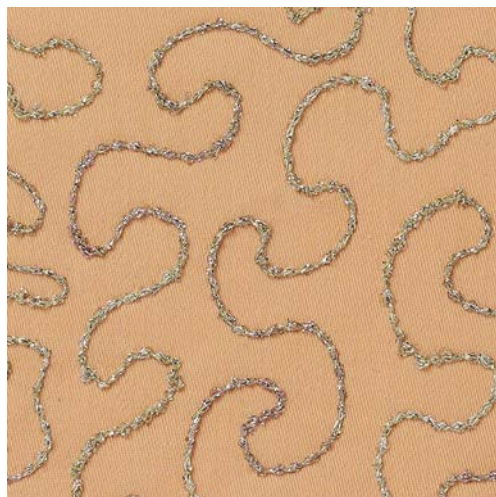

Шпульку можно заполнять различными нитками. Свободное вышивание со структурой. Этот метод похож на свободное шитье, но производится на **изнаночной** стороне ткани.

Поверхность шитья должна быть усилена прокладкой штикфлис. Узор можно начертить на изнаночной стороне ткани. Узор можно нанести также и на лицевую сторону ткани. Линии можно затем прошить свободной прямой строчкой полиэфирными, хлопчатобумажными или вискозными нитками. Ряды строчек будут видимы на изнаночной стороне ткани и служат вспомогательными линиями при шитье нижними нитками.

Шитье нижними нитками можно выполнять с функцией BSR. Рекомендуется равномерно вести работу под иглой с одинаковой скоростью, следуя линиям узора. Прокладку после шитья нужно удалить. Прокладку после шитья нужно удалить.

Сначала нужно выполнить пробное шитье и проверить, как выглядит результат на изнаночной стороне.

Не все декоративные стежки подходят к этой технике. Хорошие результаты получаются при применении простых декоративных строчек. Избегайте стежков компактного типа и с плотным зигзагом.

> Вставьте вышивальную лапку № 20С или № 20D (специальная принадлежность).



> Нажмите клавишу «Декоративная строчка».

> Выберите подходящую декоративную строчку.

> Вращайте «Многофункциональную клавишу вверх» и «Многофункциональную клавишу вниз», чтобы настроить длину стежка и ширину строчки и таким образом добиться красивой строчки даже при шитье толстыми нитками.



> Нажмите кнопку «i».

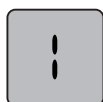

> Нажмите клавишу «Удлиненный стежок», при этом образец строчки будет прошит менее плотно.



> Нажмите клавишу «Натяжение верхней нитки» и при необходимости настройте натяжение верхней нитки.

7.3 Изменение плотности стежков

При некоторых декоративных строчках (например № 401) может измениться плотность стежков.

Если плотность стежков увеличивается, то при этом уменьшается расстояние между стежками.

Если плотность стежка уменьшается, расстояние между стежками увеличивается. При этом установленная длина образца не изменяется.

> Выберите декоративную строчку.



> Нажмите кнопку «i».



> Нажмите клавишу «Изменение длины образца/Изменение плотности стежков».

- > Установите плотность стежка кнопками (1) «-» или «+».



7.4 Выполнение крестообразного стежка

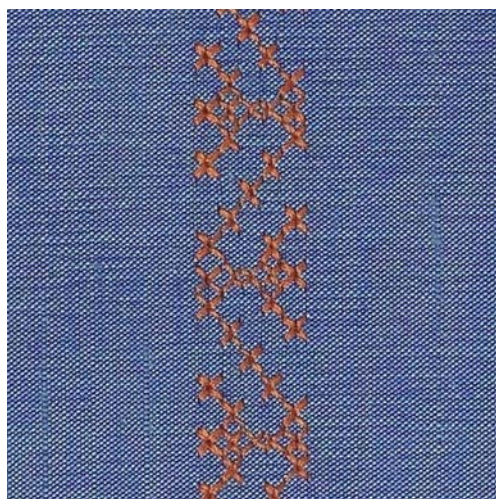

Крестообразная вышивка это традиционная техника и дополнение к обычным декоративным строчкам. Если выполнять крестообразные стежки на льняной структуре, они выглядят как ручная вышивка. Если выполнять крестообразные стежки вышивальными нитками, образец выглядит более полным. Крестообразные стежки используются прежде всего для декорации дома, в качестве бордюров на деталях одежды и как общие украшения. Так как каждый следующий ряд стежков ориентируется на первый ряд, рекомендуется шить первый ряд в виде прямой линии.

- > Вставьте лапку для реверсных стежков № 1С/1D или открытую вышивальную лапку № 20С или вышивальную лапку № 20D (специальная принадлежность).
- > Выберите крестообразный стежок категории 300 и при необходимости комбинируйте.
- > Выполните первый ряд стежков с помощью кромкоправителя, чтобы сшить прямую линию.
- > Сшейте второй ряд с помощью кромкоправителя рядом с первым рядом.





7.5 Защипы

Защипы

Эта техника уменьшает размеры поверхности ткани. Нужно всегда планировать достаточно материала. Защипы это узко простроченные складки, которые должны быть сшиты до точного покроя детали одежды или швейного проекта. Они подходят в качестве украшения или в комбинации с другими вышивками.

Защипы выглядят ярче и рельефнее, если шить их с вкладной нитью. Вкладная нить должна хорошо подходить в желобок соответствующей лапки. Вкладная нить должна быть цветопрочной и не должна сокращаться.

Обзор Защипы

Лапка для защипов	Номер	Описание
	30 (специальная принадлежность) 3 желобка	4 мм двухстержневая игла для плотных тканей.
	31 (специальная принадлежность) 5 желобков	3 мм двухстержневая игла для плотных и средней плотности тканей.
	32 (специальная принадлежность) 7 желобков	2 мм двухстержневая игла для легких и средней плотности тканей.
	33 (специальная принадлежность) 9 желобков	1 или 1.6 мм двухстержневая игла для очень легких тканей (без вкладной нити).
	46 C (специальная принадлежность) 5 желобков	1.6 – 2.5 мм двухстержневая игла для очень легких и средней плотности тканей.

Заправка вкладной нити для защипов

- > Выключите машину и отсоедините ее от сети.
- > Удалите иглу.
- > Снимите лапку.
- > Снимите игольную пластину.

- > Откройте крышку петлителей.
- > Проведите вкладную нить через отверстие петлителя и снизу через отверстие в игольной пластине.
- > Снова вставьте игольную пластину.
- > Закройте крышку петлителей.
- > Следите за тем, чтобы вкладная нить проходила через маленькое отверстие для нитки в крышке петлителей.

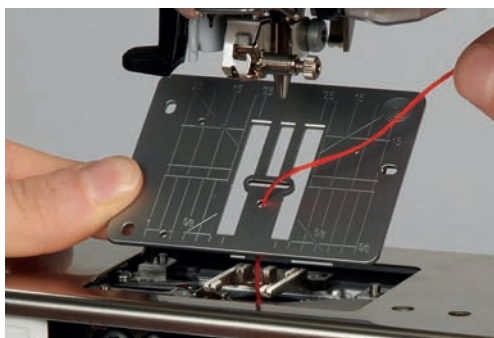

- > Насадите катушку с вкладной нитью на коленный рычаг.



- > Убедитесь, что вкладная нить хорошо скользит.
- > Если нитка плохо скользит у крышки петлителей, оставьте его открытым во время шитья.
- > Если крышка петлителей открыта, выключите функцию контроля нижней нитки в программе Setup.

Шитье защипов

Вкладная нить находится на изнаночной стороне и удерживается/прошивается нижней ниткой.

- > Сшейте первый защип.
- > Проведите первый защип под одним из желобков лапки для защипов в зависимости от выбранного расстояния.
- > Все остальные защипы шейте параллельно.

8 Алфавиты

8.1 Обзор алфавитов

Буквы блочного, контурного и рукописного шрифтов, шрифтов квилта и "Комикс", а также кириллицу можно шить в двух размерах. Буквы блочного, контурного и рукописного шрифтов, шрифтов квилта и "Комикс", а также кириллицу можно шить и строчными буквами.

Для получения совершенного стежка рекомендуется использовать в качестве верхней и нижней ниток нитки одного цвета. Работу можно укрепить на изнаночной стороне ткани прокладкой-стабилизатором. На лицевой стороне ворсистой или длинноволокнистой ткани, например, махровой ткани, можно дополнительно использовать водорастворимый стабилизатор.

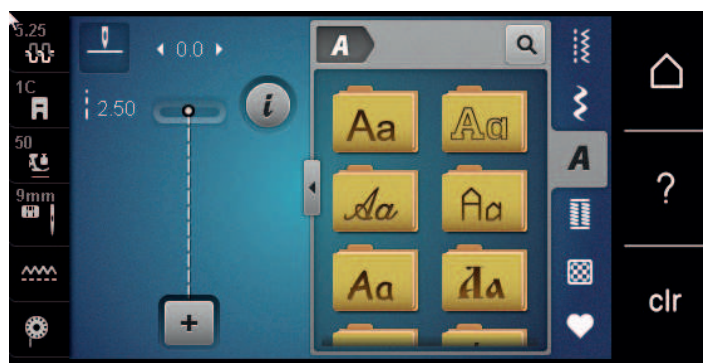

Образец строчки	Название
ABCabc	Блочный шрифт
ABCabc	Контурный шрифт
<i>ABCabc</i>	Рукописный шрифт (курсив)
ABCabc	Текст квилтинг
ABCabc	Шрифт "Комикс"
АБВабв	Кириллица
<i>АБВ абв</i>	Рукописная кириллица
あいう	Буквы Хирагана
アイウ	Буквы Катакана

8.2 Создание надписи



Рекомендуется выполнять пробное шитье с выбранными нитками, оригинальной тканью и оригинальной прокладкой. Надо также следить за тем, чтобы ткань подавалась равномерно и легко, не застревая. Во время шитья нельзя тянуть, подталкивать или удерживать ткань.



> Выберите кнопку «Алфавиты».

> Выберите шрифт.



> Нажмите кнопку «Режим отдельного образца/Режим комбинирования образцов», чтобы создать комбинацию образцов.

> Нажмите кнопку «Показать алфавит» (1), чтобы открыть расширенный режим ввода.



> Выберите буквы.

> Нажмите кнопку (2) (стандартная установка), чтобы использовать заглавные буквы.

> Нажмите кнопку (3), чтобы использовать строчные буквы.

> Нажмите кнопку (4), чтобы использовать цифры.

> Нажмите кнопку (5), чтобы использовать служебные и математические символы.



> Нажмите кнопку «DEL», чтобы удалять отдельные буквы введенного текста.

> Нажмите повторно кнопку «Показать алфавит», чтобы закрыть расширенный режим ввода.

8.3 Изменение размера букв

Буквы блочного, контурного и рукописного шрифтов, шрифтов квилта и «Комикс», а также кириллицу можно уменьшать.



- > Выберите кнопку «Алфавиты».
- > Выберите шрифт.
- > Выберите буквы.



- > Нажмите кнопку «i».









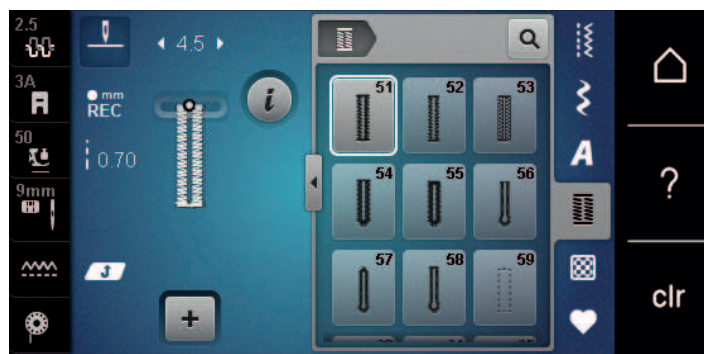

- > Нажмите кнопку «Изменение размера шрифта», чтобы уменьшить размер букв.
- > Нажмите повторно кнопку «Изменение размера шрифта», чтобы увеличить размер шрифта до 9 мм.













9 Петли

9.1 Обзор Петли

Чтобы для каждой пуговицы, для каждой цели и для каждой детали одежды можно было создать подходящую петлю, BERNINA 590 оснащена обширной коллекцией петель. Подходящую пуговицу можно пришить на машине. Также можно шить глазки.



Петля	Номер петли	Название	Описание
	51	Бельевая петля	Для легких и средней плотности материалов; на блузках, платьях, постельном белье.
	52	Малая бельевая петля	Для легких и средней плотности материалов; на блузках, платьях, детской одежде, при поделочных работах.
	53	Эластичная петля	Для всех особо эластичных трикотажных материалов из хлопка, шерсти, шелка и синтетики.
	54	Круглая петля с нормальной закрепкой	Для средней плотности и плотных тканей; на платьях, жакетах, пальто, непромокаемой одежде.
	55	Круглая петля с поперечной закрепкой	Для средней плотности и плотных тканей из различных материалов: на платьях, жакетах, пальто, непромокаемой одежде.
	56	Петля с глазком	Для плотных, неэластичных материалов; на пиджаках, пальто, одежде для досуга.
	57	Петля с глазком и точечной закрепкой	Для плотных, неэластичных материалов: на пиджаках, пальто, одежде для досуга.

Петля	Номер петли	Название	Описание
	58	Петля с глазком и поперечной закрепкой	Для плотных, неэластичных материалов: на пиджаках, пальто, одежде для досуга.
	59	Петля прямой строчкой	Программа выстеживания петель, вырезов и карманов, для укрепления петель, специально для петель на натуральной и искусственной коже.
	63	Петля с имитацией ручной работы	Для легких и средней плотности тканых материалов; на блузках, платьях, одежде для досуга, постельном белье.
	64	Петля с двумя закругленными концами	Для средней плотности и плотных тканей из различных материалов.
	65	Петля с имитацией ручной работы с двумя закругленными концами	Для легких и средней плотности тканых материалов; на блузках, платьях, постельном белье.
	67	Петля с двойной точечной закрепкой	Для тканых материалов средней плотности; на блузках, платьях, жакетах.
	68	Декоративная петля с глазком и поперечной закрепкой	Для плотных, неэластичных материалов: на пиджаках, пальто, одежде для досуга.
	69	Декоративная петля с «мышкой»	Для декоративных петель на плотных, неэластичных материалах.
	70	Декоративная эластичная петля	Для легких и средней плотности трикотажных материалов.
	60	Программа пришивания пуговиц	Пришивание пуговиц с 2 и 4 отверстиями.
	61	Глазки, выполняемые мелким зигзагом	Как отверстие для шнурков и тонких тесемок, для декоративных работ.
	62	Глазки, выполняемые прямым стежком	Как отверстие для шнурков и тонких тесемок, для декоративных работ.

9.2 Использование компенсационных пластинок

Если нужно выполнить петлю поперек к краю работы, рекомендуется использовать компенсационную пластинку (специальная принадлежность).

- > Уложите компенсационную пластинку сзади между швейным проектом и подошвой лапки до утолщенного места швейного проекта.

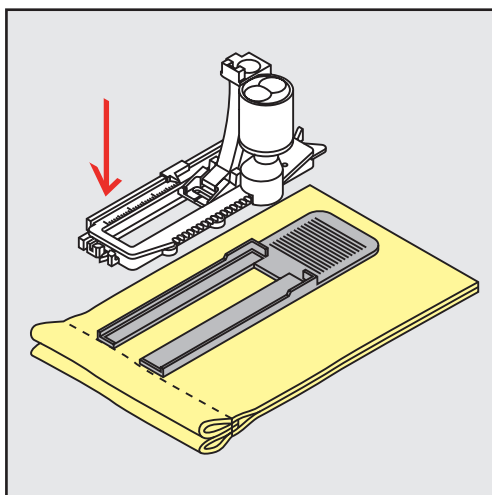

- > Опустите лапку.

9.3 Использование вспомогательного устройства для выметывания петель

Для шитья петель на сложных тканях рекомендуется использовать вспомогательное устройство для выметывания петель (специальная принадлежность). Его можно применять вместе с лапкой с салазками для петель № 3А.

- > Осторожно вставьте компенсационную пластину сбоку.

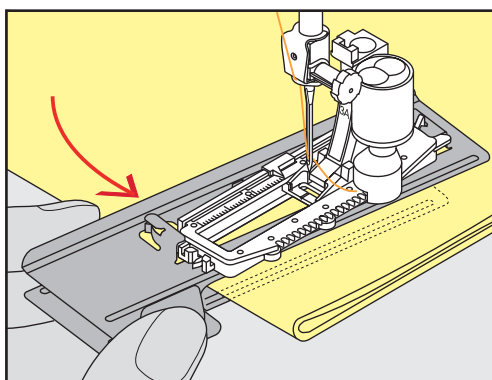

9.4 Маркировка петель

- > Для петель, выполняемых вручную, разметьте на материале расположение и длину петли мелком или водорастворимым карандашом.

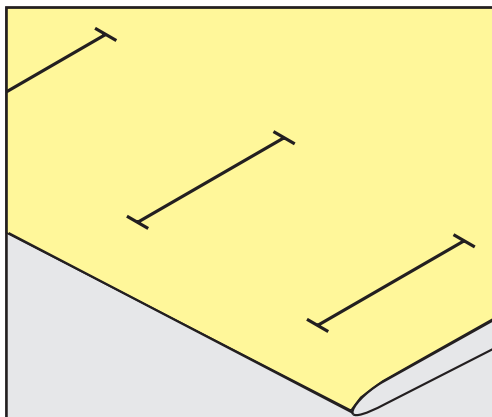

- > Для автоматических петель наметьте на полную длину 1 петлю мелком или водорастворимым карандашом. Для всех остальных петель требуется наметить лишь начальные точки.

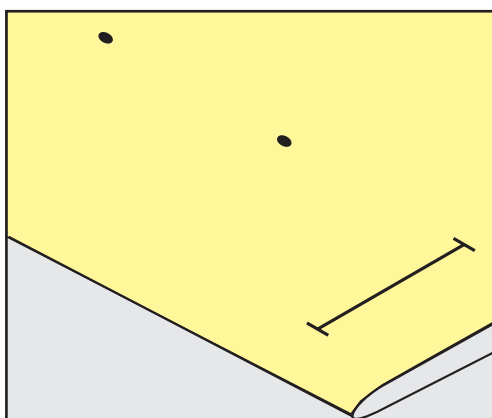

- > Для петель с глазком и с закруглением наметьте мелком или водорастворимым карандашом длину бока петли. Для всех остальных петель наметьте только начальные точки. Длина глазка будет добавляться.

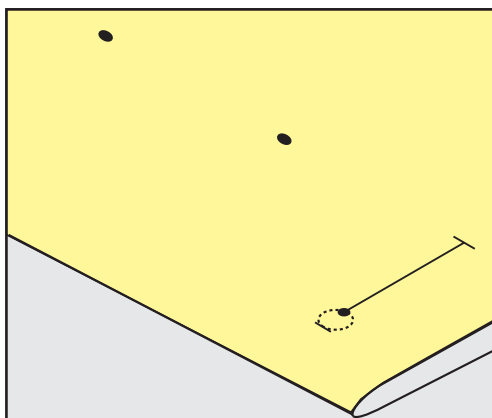

9.5 Вкладная нить

Использование вкладной нити с лапкой с салазками для петель № 3А

Вкладная нить усиливает и украшает петлю и особенно подходит для петли № 51. Идеальная вкладная нить это нитка из мерсеризированной пряжи № 8, прочная нитка для ручного шитья и тонкая нитка для вязания крючком. Рекомендуется не удерживать вкладную нить при шитье.

Предпосылка:

- Лапка с салазками для петель № 3А встроена и поднята.
- > Воткните иглу в начальную точку петли.
- > Заведите вкладную нить справа под лапку с салазками для петель.
- > Уложите вкладную нить сзади на лапку с салазками для петель над носком.

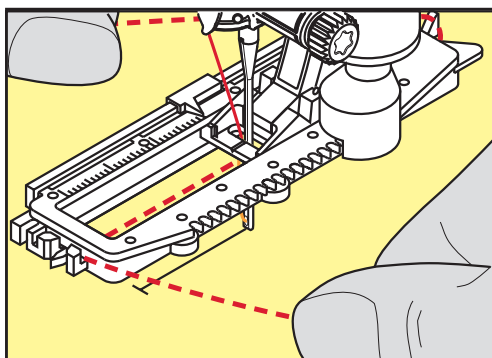

- > Затяните вкладную нить слева наперед под лапку с салазками для петель.

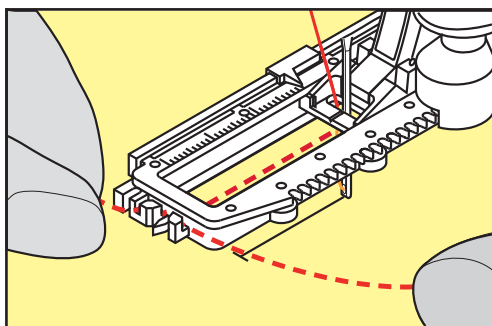

- > Затяните концы вкладной нити в фиксирующую прорезь.
- > Опустите лапку с салазками для петель.
- > Шейте петлю обычным образом.
- > Затяните петлю вкладной нити, чтобы она была скрыта закрепкой.

- > Выведите концы вкладной нити на изнанку материала (с помощью иглки для ручного шитья) и завяжите их узлом или закрепите стежками.

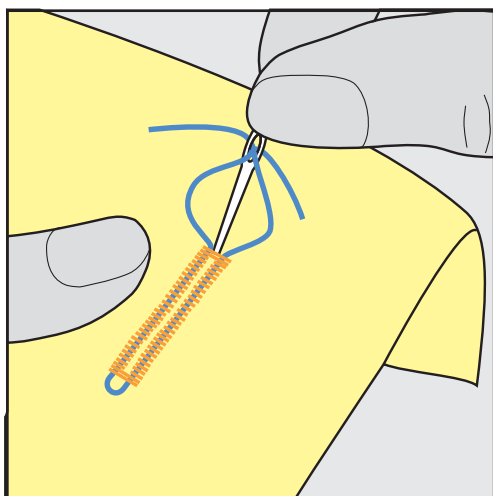

Использование вкладной нити с лапкой для петель № 3С (специальная принадлежность)

Предпосылка:

- Лапка для петель № 3С (специальная принадлежность) встроена и поднята.
- > Воткните иглу в начальную точку петли.
- > Заведите вкладную нить спереди над средним ребром лапки для петель.

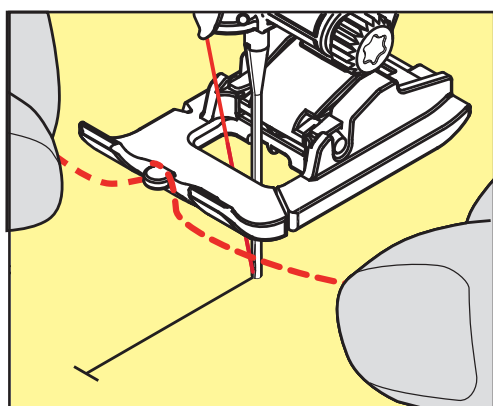

- > Оба конца вкладной нити затяните назад под лапку для петель и уложите их в желобки подошвы лапки.

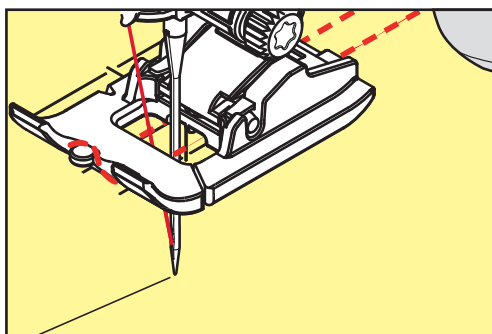

- > Опустите лапку для петель.
- > Шейте петлю обычным образом.
- > Затяните петлю вкладной нити, чтобы она была скрыта закрепкой.
- > Выведите концы вкладной нити на изнанку материала с помощью иголки для ручного шитья и завяжите их узлом или закрепите стежками.

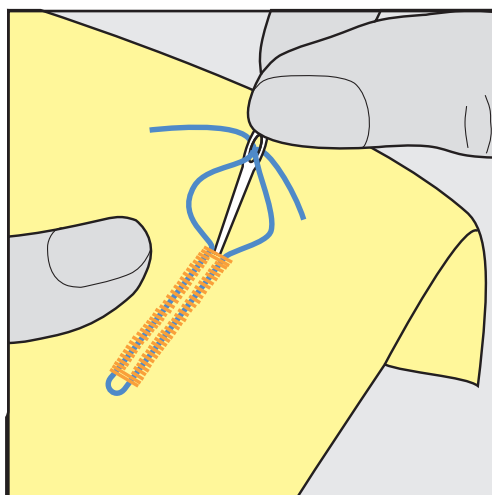

9.6 Выполнение пробного шитья

Пробную петлю всегда нужно выполнять на куске оригинального материала: рекомендуется использовать такую же прокладку и выбирать такую же петлю. Выполняйте пробное шитье в соответствующем направлении. Благодаря выполнению пробного шитья можно так долго корректировать установки, пока Вы не окажетесь довольны результатом.

Рекомендуется предварительно обстрочивать петли прямой строчкой № 59 на всех мягких, рыхлых материалах и для петель, которые будут подвергаться сильной нагрузке.

Предварительное обстрочивание служит и для укрепления петель на коже, виниле или войлоке.

Изменения баланса при выполнении в ручном режиме бельевой петли, а также при выполнении петель с глазком и с закруглением, действуют одинаково на оба бока петли. При выполнении в ручном режиме петель с глазком и с закруглением изменения действуют одновременно на обе стороны.

Если используется функция счетчика стежков и предприняты изменения в балансе, то изменения действуют неодинаково на бока петли.



- > Нажмите кнопку «Петли».
- > Выберите петлю.
- > Выберите и вставьте нужную лапку.
- > Уложите ткань под лапку и опустите лапку.
- > Осторожно задействуйте пусковую педаль и начинайте шить. При этом свободно ведите ткань.
- > Во время шитья проверяйте и при необходимости настраивайте баланс.
- > Выполните пробное шитье и произведите дальнейшие настройки.

9.7 Установка ширины разреза петли

Ширину разреза петли можно изменить до начала шитья в пределах 0.1 – 2.0 мм.



- > Нажмите клавишу «Петли».
- > Выберите петлю.



- > Нажмите кнопку «i»-диалог.

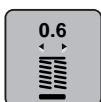

- > Нажмите клавишу «Ширина разреза петли».
- > Поверните «Мультифункциональную клавишу вверх» или «Многофункциональную клавишу вниз», чтобы настроить нужную ширину разреза петли.

9.8 Определение длины петли



Пуговицу можно также приложить в центр желтого круга на дисплее. С помощью «Многофункциональных клавиш вверх/вниз» можно увеличивать или уменьшать желтый круг и таким образом определить диаметр пуговицы.

К диаметру пуговицы автоматически добавляются 2 мм для длины петли. Если диаметр петли составляет, например, 14 мм, для длины петли будет рассчитано 16 мм.

Предпосылка:

- Лапка с салазками для петель № 3А вставлена.



- > Нажмите кнопку «Петли».
- > Выберите петлю.



- > Нажмите кнопку «i».

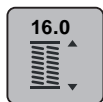

- > Нажмите кнопку «Установка длины петли».
- > Поворачивайте «Многофункциональную клавишу вверх» или «Многофункциональную клавишу вниз», чтобы подобрать длину петли.

9.9 Применение функции счетчика стежков

Функция счетчика стежков подходит для всех видов петель. Левый бок петли прошивается вперед, правый бок петли - назад. Если были произведены изменения в балансе, необходимо заново сохранить в памяти функцию счетчика стежков для каждой петли.

Предпосылка:

- Лапка для выполнения петель № 3С (специальная принадлежность) вставлена.



- > Нажмите клавишу «Петли».
- > Выберите петлю.



- > Нажмите кнопку «i»-диалог.



- > Нажмите клавишу «Программирование длины со счетчиком стежков».
- > Сшейте петлю нужной длины.
- > Остановите машину.

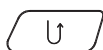

- > Нажмите клавишу «Шитье в обратном направлении», чтобы машина прошла нижнюю закрепку и второй бок в обратном направлении.
- > Остановите машину на высоте первого стежка.
- > Нажмите повторно клавишу «Шитье в обратном направлении», чтобы машина прошла верхнюю закрепку и закрепительные стежки.
 - Длина петли сохраняется до выключения машины, и каждая следующая петля будет шиться с такой длиной.

9.10 Автоматическое выполнение петель

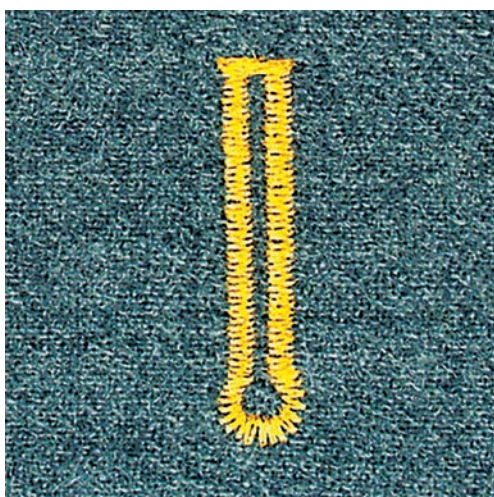
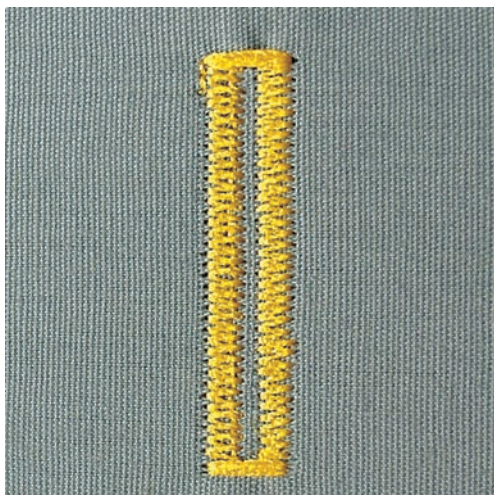

При использовании лапки с салазками для петель № 3А длина петли измеряется автоматически через линзу на лапке. Петля точно копируется, а машина автоматически переключается при максимальной длине. Лапка с салазками для петель № 3А подходит для петель от 4 до 31 мм, в зависимости от типа петли. Подошва лапки с салазками для петель № 3А должна соприкоснуться с плоским материалом, чтобы можно было точно измерить длину. Запрограммированные петли имеют одинаковую длину и одинаково красивый внешний вид.

Предпосылка:

- Лапка с салазками для петель № 3А вставлена.



- > Нажмите кнопку «Петли».
- > Выберите петли № 51 – 59, № 63 – 65 или № 67 – 70.
- > Сшейте петлю нужной длины.

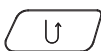

- > Нажмите кнопку «Шитье в обратном направлении», чтобы запрограммировать длину.



- > Нажмите кнопку «Start/Stop» или задействуйте пусковую педаль.
 - Машина автоматически выполнит петлю. Все последующие петли будут теперь выполняться автоматически с той же длиной.

9.11 Программирование петли с имитацией ручной работы

Предпосылка:

- Лапка с салазками для петель № 3А вставлена.



- > Нажмите клавишу «Петли».
- > Выберите лапку для петель № 63.
- > Сшейте петлю нужной длины.

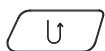

- > Нажмите клавишу «Шитье в обратном направлении», чтобы запрограммировать длину.
 - Машина автоматически выполняет петлю. Все остальные петли автоматически выполняются с такой же длиной.

9.12 Шитье петель в ручном режиме в 7 этапов

Длина петли при шитье определяется в ручном режиме. Закрепки, закругления и закрепительные стежки запрограммированы заранее. Отдельные этапы можно выбирать прокруткой стрелок, прямым выбором или нажатием клавиши «Шитье в обратном направлении».

Предпосылка:

- Лапка для выполнения петель № 3С (специальная принадлежность) вставлена.



- > Нажмите кнопку «Петли».
- > Выберите петлю № 51.



- > Нажмите кнопку «i».



- > Нажмите клавишу «Установка длины вручную».
 - Кнопка 1 на дисплее активен для начала петли.

- > Сшейте петлю нужной длины.
 - Кнопка 2 активна.

- > Остановитесь при нужной длине петли или у маркировки длины.



- > Нажмите кнопку «Прокрутка вниз», чтобы появилась кнопка 3.
 - Машина шьет прямые стежки в обратном направлении.
- > Остановите машину на высоте первого стежка у начала петли.

- > Нажмите кнопку «Прокрутка вниз», чтобы появилась кнопка 4.
 - Машина шьет верхнюю закрепку и автоматически останавливается.
- > Нажмите кнопку «Прокрутка вниз», чтобы появилась кнопка 5.
 - Машина шьет вторую сторону петли.
- > Остановите машину на высоте последнего стежка первой стороны петли.
- > Нажмите кнопку «Прокрутка вниз», чтобы появилась кнопка 6.
 - Машина шьет нижнюю закрепку и автоматически останавливается.
- > Нажмите кнопку «Прокрутка вниз», чтобы появилась кнопка 7.



- Машина закрепляет строчку и автоматически останавливается.

9.13 Шитье петель в ручном режиме в 5 этапов

Длина петли при шитье определяется в ручном режиме. Закрепки, закругления и закрепительные стежки запрограммированы заранее. Отдельные этапы можно выбирать прокруткой стрелок, прямым выбором или нажатием клавиши «Шитье в обратном направлении».

Предпосылка:

- Лапка для выполнения петель № 3С (специальная принадлежность) вставлена.



- > Нажмите кнопку «Петли».
- > Выберите петлю № 54.



- > Нажмите кнопку «i».



- > Нажмите клавишу «Установка длины вручную».
- Кнопка 1 на дисплее активен для начала петли.

- > Сшейте петлю нужной длины.
- Кнопка 2 активна.

- > Остановитесь при нужной длине стороны петли или у маркировки длины.



- > Нажмите кнопку «Прокрутка вниз», чтобы появилась кнопка 3.

- > Машина шьет закругление или глазок и автоматически останавливается.
- > Нажмите кнопку «Прокрутка вниз», чтобы появилась кнопка 4.
 - Машина шьет вторую сторону петли в обратном направлении.
- > Остановите машину на высоте первого стежка у начала петли.
- > Нажмите кнопку «Прокрутка вниз», чтобы появилась кнопка 5.



- Машина шьет верхнюю закрепку и автоматически закрепляет.

9.14 Прорезание петли ножом-вспарывателем

- > Чтобы при обработке коротких петель не прорезать по ошибке закрепку, вколите в оба конца петли булавки.
- > Прорезайте петлю с обоих концов к середине.

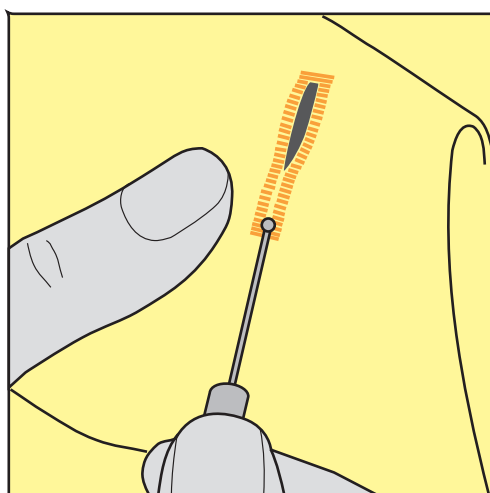

9.15 Прорезание петли просекателем для петель (специальная принадлежность)

- > Уложите петлю на подходящий деревянный брусок.

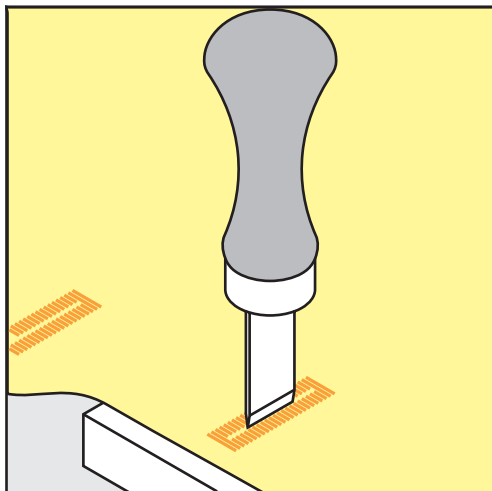

- > Установите просекатель для петель в середине петли.
- > Давите просекатель для петель рукой.

9.16 Пришивание пуговиц

С программой пришивания пуговиц можно пришивать пуговицы с 2 или 4 отверстиями. Для лучшей стабильности можно дважды включить программу пришивания пуговиц. На пуговицах с 4 отверстиями лучше сначала пришить передние отверстия.

Пуговицы, используемые в декоративных целях, пришиваются без ножки. Ножкой обозначается расстояние между пуговицей и материалом. Высоту ножки можно устанавливать отверткой с помощью лапки для пришивания пуговиц № 18 (специальная принадлежность).

В программе пришивания пуговиц первый закрепляющий стежок всегда прокалывает левое отверстие пуговицы.

Предпосылка:

- Вставлена лапка для штопки № 9 (специальная принадлежность) или лапка для пришивания пуговиц № 18 (специальная принадлежность).



- > Нажмите кнопку «Петли».
- > Опустите транспортер.
- > Выберите программу пришивания пуговиц № 60.
- > Подберите пуговицу к швейному проекту.
- > Вращая маховое колесо, установите расстояние между отверстиями.

- > В начале шитья удерживайте нитки и при необходимости измените ширину строчки.
 - Машина выполняет программу пришивания пуговицы и автоматически останавливается.
- > Вытягивайте обе нижние нитки до тех пор, пока на изнанке не будут видны концы верхней нитки.
- > Свяжите нитки узлом вручную.

9.17 Выполнение глазков



Для лучшей стабильности выполните глазок 2 раза.

Предпосылка:

- Вставлена лапка для реверсных стежков № 1С или открытая вышивальная лапка № 20С.









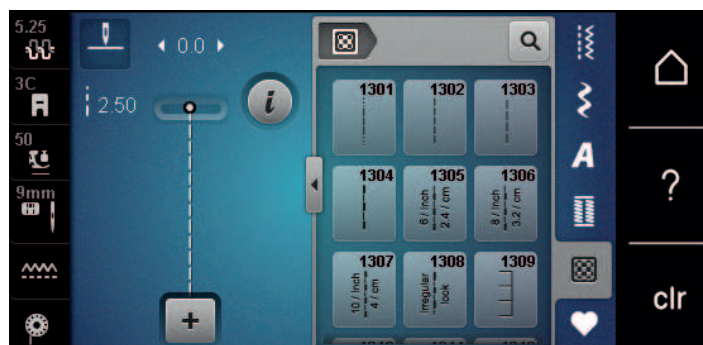



- > Нажмите клавишу «Петли».
- > Выберите программу выполнения глазков № 61 или № 62.
- > Поверните «Многофункциональную клавишу вверх» или «Многофункциональную клавишу вниз», чтобы изменить размер глазка.
- > Сшейте программу выполнения глазков.
 - Машина автоматически останавливается в конце программы выполнения глазков.
- > Глазки вырезаются с помощью шила, пуансона или дырокола.

10 Квилтинг

10.1 Обзор стежков для квилтинга



Образец строчки	Номер строчки	Название	Описание
	1301	Стежки для квилтов, программа закрепления стежков	Для закрепления стежков в начале и конце шитья короткими стежками.
	1302	Стежки для квилтов, прямая строчка	Прямая строчка с длиной стежка 3 мм.
	1303	Стежок для пэчворка/прямая строчка	Прямая строчка с длиной стежка 2 мм.
	1304	Ручные стегальные стежки 1304 – 1308	Имитация ручного стежка для шитья нитями из моноволокна.
	1309	Парижский стежок 1309 – 1310, 1313 – 1314	Для пришивания аппликаций и декоративных лент.
	1311	Декоративные стежки для квилта 1311, 1317 – 1327, 1339 – 1346, 1363 – 1371, 1373 – 1378	Для "Crazy Patchwork" и квилтов.
	1315	Гладьевой валик	Для пришивания аппликаций.
	1316	Потайная строчка (узкая)	Для шитья потайных строчек.
	1331	Пунктирный стежок	Имитация извилистых узоров.
	1332	Стежок «елочка»	Для "Crazy Patchwork" и отделок.

Образец строчки	Номер строчки	Название	Описание
	1333	Стежок «елочка» вариации 1333 – 1338	Для "Crazy Patchwork" и отделок.

10.2 Программа закрепления строчки на квилтах

Предпосылка:

- Лапка для реверсных стежков № 1С вставлена.



- > Нажмите кнопку «Стежки для квилтов».
- > Выберите образец стежков для квилта № 1301.
- > Нажмите на пусковую педаль.
 - Машина автоматически шьет 6 стежков вперед в начале шитья.
- > Выполните строчку желаемой длины.

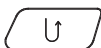

- > Нажмите кнопку «Шитье в обратном направлении».
- Машина автоматически шьет 6 стежков вперед и автоматически останавливается в конце программы закрепления строчки.

10.3 Шитье ручной стегальной строчки

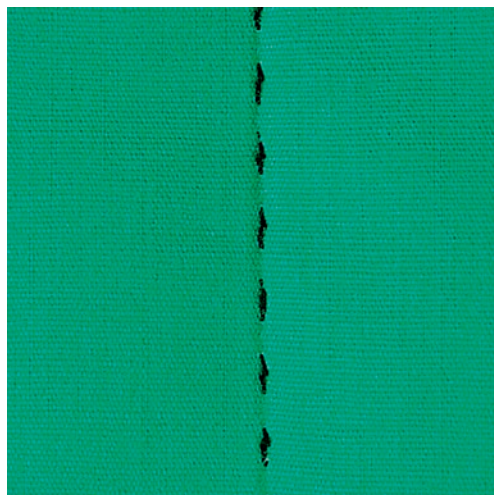

Ручные стежки для квилта подходят для всех тканей и швейных проектов, которые должны выглядеть, как изготовленные вручную. Рекомендуется в качестве верхней нитки использовать нитки из моноволокна, а в качестве нижней нитки нитки для вышивания. Скорость должна быть невысокой во избежание разрыва нитки из моноволокна. При необходимости можно подогнать натяжение верхней нитки и баланс к швейному проекту и к выбранному стежку для квилтов.

Предпосылка:

- Лапка для реверсных стежков № 1С вставлена.



- > Нажмите кнопку «Стежки для квилтов».
- > Выберите ручные стежки для квилтов № 1304 – 1308.
- > При необходимости можно подогнать натяжение верхней нитки и баланс к швейному проекту и к выбранному стежку для квилтов.
- > Нажмите на пусковую педаль или на кнопку «Start/Stop», чтобы стартовать машину.

10.4 Работы с квилтом, при которых материал направляется руками



Перчатки для квилтинга (специальная принадлежность) с резиновыми утолщениями облегчают передвижение ткани.

Рекомендуется использовать приставной столик и коленный рычаг. Лучше начинать стежку с середины и перемещать материал плавными кругообразными движениями во все стороны до получения нужного узора. Свободная машинная стежка и штопка основываются на одинаковом принципе свободного движения.

При стежке извилистыми пунктирными линиями вся поверхность квилта покрывается простегивающими стежками. Отдельные простегивающие строчки прокладываются по извилистым, не пересекающимся друг с другом линиям.

Предпосылка:

- Лицевая сторона квилта, объемная прокладка и подкладка должны быть надежно скреплены булавками или сметочными стежками.
- Транспортёр опущен.
- Лапка для штопки № 9 (специальная принадлежность) вставлена.



- > Нажмите клавишу «Рабочие строчки».
 - Автоматически выбрана прямая строчка № 1.
- > При необходимости можно подогнать натяжение верхней нитки и баланс к швейному проекту.

- > Нажмите пусковую педаль или кнопку «Start/Stop», чтобы стартовать машину.
- > Придерживайте материал обеими руками вблизи от лапки, чтобы передвигать ткань как в пальцах.
- > Если нитка лежит сверху, перемещайте ткань медленнее.
- > Перемещайте ткань быстрее при образовании узелков на изнанке.

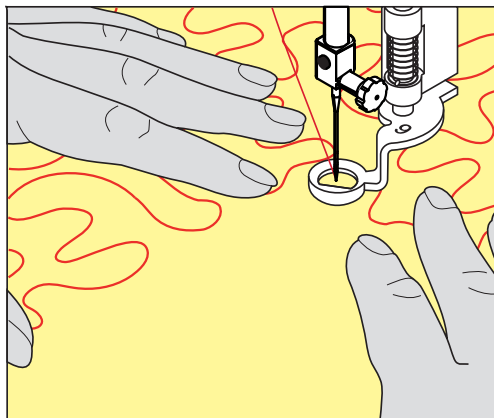

11 Регулятор стежков BERNINA (BSR)

Регулятор стежков BERNINA при свободной машинной стежке – швейной технике, становящейся все популярнее – выравнивает длину стежка, образуящуюся при свободном перемещении ткани. При свободной машинной стежке благодаря лапке BSR все стежки получаются равной длины и строчка очень равномерной.

Когда будет вставлена лапка BSR и опущен транспортер, на дисплее машины появится возможность выбора нужного режима. Лапку BSR можно использовать как с прямой строчкой, так и со строчкой зигзаг.

Лапка BSR реагирует на движение материала и при этом регулирует скорость машины до максимально допустимой. При этом следует учитывать: Чем быстрее перемещают материал, тем выше скорость машины.

Если материал передвигают слишком быстро, то зазвучит акустический сигнал. Звуковой сигнал можно включать или отключать на дисплее «BSR». Тон сигнала можно также включать или отключать в программе Setup.

11.1 Режим BSR-1

Функцией BSR можно управлять пусковой педалью или кнопкой «Start/Stop». Стартуйте режим BSR. На лапке загорится красный свет. При движении ткани машина ускоряется. Если ткань больше не перемещается, возможно закрепление строчки на месте без нажатия дополнительной кнопки. При работе с пусковой педалью или при использовании кнопки «Start/Stop» режим BSR 1 автоматически не отключается.

11.2 Режим BSR-2

Функцию BSR можно запустить пусковой педалью или кнопкой «Start/Stop». Машина стартует только тогда, когда нажата пусковая педаль или кнопка «Start/Stop» и одновременно движется ткань. Без движения ткани режим BSR 2 отключается примерно через 7 секунд. Красный индикатор гаснет (только при работе с кнопкой «Start/Stop»). При работе с пусковой педалью красный индикатор не гаснет.

11.3 Функция BSR с прямой строчкой № 1

Эта функция позволяет выполнять свободную машинную стежку прямыми стежками с заданной длиной до 4 мм. Установленная длина стежка остается постоянной независимо от перемещения материала под лапкой в пределах определенной скорости.

11.4 Функция BSR со строчкой зигзаг № 2

Строчка зигзаг применяется, например, для создания рисунков из ниток. При шитье зигзагом установленная длина стежка **не** сохраняется неизменной, но функция BSR упрощает работу.

11.5 Подготовка шитья для квилтинга

Установка лапки BSR

ВНИМАНИЕ

Линза лапки BSR загрязнена

Машина не распознает лапку BSR.

- > Протрите линзу мягкой, слегка увлажненной тряпкой.
- > Замените лапку.
- > Вставьте штекер кабеля в разъем лапки BSR (1). Штекер лапки должен быть вставлен вертикально.



- > Включите машину.
 - Откроется дисплей BSR и активируется режим BSR 1.

Замена подошвы лапки

ВНИМАНИЕ

Линза лапки BSR загрязнена

Машина не распознает лапку BSR.

- > Протрите линзу мягкой, слегка увлажненной тряпкой.

Длина стежка по умолчанию составляет 2 мм. При небольших фигурах и простегивании пунктирными стежками рекомендуется сократить длину стежка до 1 – 1.5 мм.

- > Переведите иглу в верхнее положение.
- > Поднимите лапку BSR.
- > Выключите машину и отсоедините ее от сети.
- > Снимите лапку BSR с машины.
- > Сожмите оба прижимных рычажка на лапке BSR.

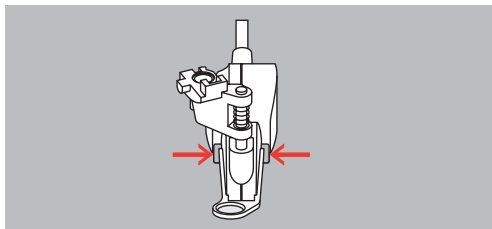

- > Вытяните подошву лапки вниз из направляющей.
- > Вдвиньте новую подошву лапки в направляющую вверх до упора.
- > Установите лапку BSR.

11.6 Использование режима BSR

Функцией BSR можно управлять пусковой педалью или кнопкой «Start/Stop».

Старт пусковой педалью: Пусковую педаль во время стежки надо держать нажатой. Машина работает в режиме BSR1 только пока нажата пусковая педаль, даже если материал не перемещается.

Если стежка в режиме BSR2 остановлена, машина прошивает в зависимости от позиции иглы один стежок и останавливается с верхней позицией иглы.

Предпосылка:

- Приставной столик установлен.
- Коленный рычаг установлен.

- > Опустите транспортер.
- > Установите нужный режим BSR.



- > Нажмите кнопку «Start/Stop» или пусковую педаль, чтобы опустить лапку.
- > Повторно нажмите кнопку «Start/Stop» или пусковую педаль и держите нажатыми, чтобы стартовать режим BSR.
 - На лапке BSR загорается красный свет.
- > Перемещайте ткань, чтобы регулировать скорость машины в режиме BSR.



> Нажмите повторно кнопку «Start/Stop» или отпустите пусковую педаль, чтобы остановить режим BSR.

– Режим BSR останавливается и красный свет на лапке гаснет.

> Нажмите кнопку «BSR» (1), чтобы деактивировать режим BSR и выполнять стежку без автоматической длины стежка.

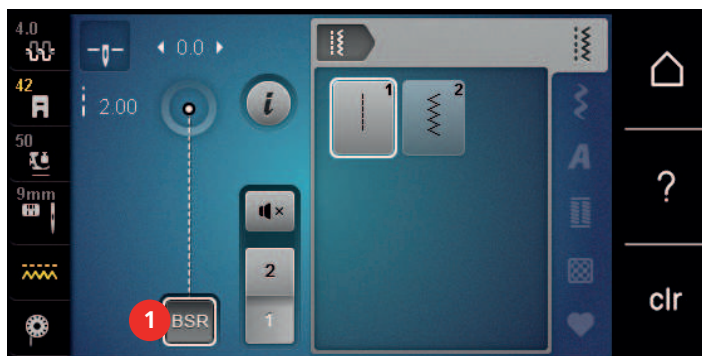

11.7 Закрепление начала и конца шва

Закрепление строчки в режиме BSR1 кнопкой «Start/Stop»

Предпосылка:

- Лапка BSR установлена и подключена к машине.
- Дисплей BSR открыт и режим BSR1 активен.

> Опустите транспортер.

> Опустите лапку.



> Нажмите 2 раза кнопку «Игла вверх/вниз».

– Нижняя нитка вытягивается вверх.

> Удерживайте верхнюю и нижнюю нитки.



> Нажмите кнопку «Start/Stop».

– Режим BSR стартует.

> Выполните 5 – 6 закрепительных стежков.



> Нажмите кнопку «Start/Stop».

– Режим BSR останавливается.

> Обрежьте нитки.

Закрепление строчки в режиме BSR2

Предпосылка:

- Лапка BSR установлена и подключена к машине.
- Дисплей BSR открыт и режим BSR2 активен.

> Опустите лапку.



> Нажмите кнопку «i».



> Нажмите клавишу «Закрепление строчки».



> Нажмите кнопку «Start/Stop».

> Нажмите пусковую педаль или кнопку «Start/Stop».

Перемещением материала выполняется несколько коротких стежков, затем активируется установленная длина стежка, и функция закрепления строчки автоматически отменяется.



12 Вышивание My BERNINA

12.1 Обзор Вышивальный модуль



- | | | | |
|---|---------------------------------|---|---------------------------------|
| 1 | Рычаг пуска/Ручка для переноски | 4 | Направляющие линейки для машины |
| 2 | Вышивальная консоль | 5 | Подключение к машине |
| 3 | Сцепление для крепления пялец | | |

12.2 Прилагаемые принадлежности Вышивальный модуль

Обзор принадлежностей вышивального модуля



Рисунок	Название	Цель применения
	Вышивальная лапка № 26	Для вышивания, штокки и свободной машинной стежки.
	Овальные пяльцы, 145 x 255 мм (5.70 x 10.03 дюйма) с вышивальным шаблоном VAR 00	Для вышивания больших образцов. Вышивальный шаблон служит для калибровки пялец и для точного расположения ткани.

Рисунок	Название	Цель применения
	Пяльцы средних размеров, 100 x 130 мм (3.39 x 5.11 дюйма) с вышивальным шаблоном	Для вышивания образцов средних размеров. Вышивальный шаблон служит для калибровки пялец и для точного расположения ткани.
	Соединительный кабель с разъемами USB	Соединительный кабель для USB служит для передачи данных. Если ПО по вышиванию (специальная принадлежность) инсталлировано на компьютере, можно переносить образцы вышивок с компьютера на машину.
	Комплект вышивальных игл SUK	Различные номера игл для вышивания.
	Держатель вышивальных шаблонов	Держатели вышивальных шаблонов служат для установки в пяльцах и снятия вышивального шаблона.
	Предохранительная сетка для бобины, белая	Сетка служит для равномерной размотки ниток при гладких вышивальных нитках.

12.3 Обзор поверхности пользователя

Обзор Функции и индикаторы

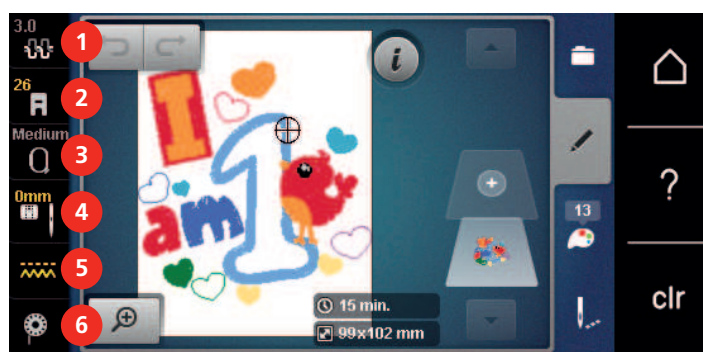

- | | | | |
|---|-----------------------------|---|-----------------------------------|
| 1 | Натяжение верхней нитки | 4 | Выбор игольных пластинок и игл |
| 2 | Индикатор лапки/Выбор лапки | 5 | Транспортер вверх/вниз |
| 3 | Выбор пялец/Индикатор пялец | 6 | Индикатор количества нижней нитки |

Обзор системных установок

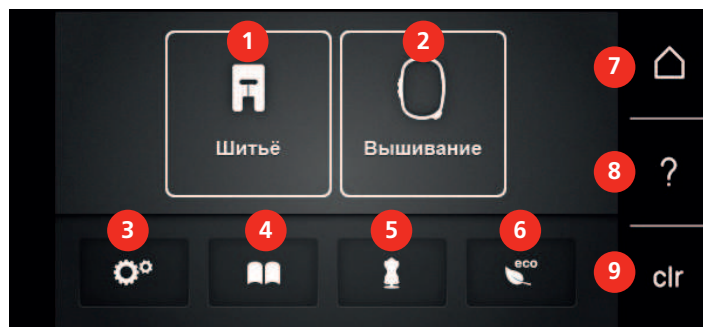

- | | | | |
|---|--------------------------|---|------------------------------|
| 1 | Режим шитья | 6 | Режим eco |
| 2 | Режим вышивания | 7 | Home |
| 3 | Программа Setup | 8 | Кнопка "Помощь" |
| 4 | Учебная программа | 9 | Возврат к базовым установкам |
| 5 | Консультант по вышиванию | | |

Обзор Меню выбора Вышивание



- | | | | |
|---|-------------------------------|---|---------------------|
| 1 | Выбор Вышивальные образцы | 3 | Информация о цветах |
| 2 | Обработка Вышивальные образцы | 4 | Вышивание |

12.4 Важная информация по вышиванию

Игольные нитки

Важным для вышивальных ниток является высокое качество (фирменная марка), чтобы исключить различные неполадки, обусловленные неравномерной толщиной или обрывом ниток.

Вышивки выглядят особенно эффектно, если в качестве игольной нитки используются лощеные, тонкие вышивальные нитки. Производители ниток предлагают широкий ассортимент цветных ниток.

- Лощеные полиэфирные нитки являются носкими, прочными на разрыв и цветостойкими нитками, пригодными для всех видов вышивания.

- Вискоза является тонким, подобным натуральному, волокном с шелковистым блеском, пригодным для изделий, не подвергающихся интенсивной носке.
- Металлизированные нитки являются тонкими и средней толщины блестящими нитками, используемыми для специальных эффектов в вышивках.
- При металлизированных нитках должен быть отключен автоматический нитеобрезатель нижней нитки, а также нельзя использовать другие нитеобрезатели, так как в противном случае нож может очень быстро придти в негодность.
- При использовании металлизированных ниток следует уменьшать скорость и натяжение игольной нитки.



Шпульные нитки

Обычно при вышивании используются черные или белые шпульные нитки. Если обе стороны должны выглядеть одинаково, рекомендуется использовать шпульные и игольные нитки одного цвета.

- Bobbin Fill - это особо мягкие и легкие полиэфирные нитки, подходящие для использования в качестве нижней нитки. Эти специальные нижние нитки обеспечивают равномерное натяжение нитки и оптимальное переплетение верхней и нижней ниток.
- Штопальные и вышивальные нитки - это тонкие мерсеризированные хлопчатобумажные нитки, подходящие для вышивания на хлопчатобумажном материале.



Выбор формата файла вышивания

Чтобы образцы вышивки можно было считать с вышивальной машины BERNINA, нужно, чтобы они были изготовлены с ПО по вышиванию BERNINA и экспортированы в файле .EXP. Помимо самого файла вышивания создаются дополнительно файлы .BMP и .INF. Файл .BMP делает возможным предварительный просмотр образца вышивки, а файл .INF содержит информацию о цветах ниток. **Указание:** Если файл .INF отсутствует, то образец вышивки будет показан не с правильными, а лишь со стандартными цветами ниток. В этом случае можно вручную ввести цвета в обзоре цветов образца на машине.

Дополнительно с машины можно считывать следующие вышивальные форматы: .PES, .PEC, .XXX, .PCS, .JEF и .DST. BERNINA International AG не дает никакой гарантии, что вышивальный образец, не изготовленный или конвертированный с ПО по вышиванию BERNINA, будет правильно считан и вышит.

Простые образцы вышивки с небольшим количеством стежков подходят для вышивания на тонких тканях. Плотно вышитые образцы, например, образцы вышивки с большим числом смены цвета и направления вышивания, подходят для более грубых и тяжелых тканей.

Пробная вышивка

Пробная вышивка должна всегда осуществляться на остатке оригинальной ткани и укрепляться используемыми позднее прокладками. Для пробной вышивки рекомендуется использовать те же цвета, нитки и иглы, которые затем будут применены в вышивальном проекте.

Размеры образцов вышивки

Образцы вышивки можно увеличивать или уменьшать на ПК с помощью ПО по вышиванию BERNINA (специальная принадлежность). Лучшие результаты получают при увеличении или уменьшении до 20 %.

Вышивание образцов сторонних поставщиков

BERNINA рекомендует загружать образцы вышивок любых форматов файла через бесплатную программу «ART-Link» на машину или на флеш-накопитель USB. С программой «ART-Link» можно быть уверенным в том, что образец вышивки считан и будет вышит правильно. «ART-Link» можно бесплатно загрузить с сайта www.bernina.com

Подкладочные стежки

Подкладочные стежки образуют основу образца вышивки и обеспечивают устойчивость и сохранение формы поля вышивки. Кроме того, благодаря им верхний слой стежков образца не так глубоко утопает в петлях или в ворсе ткани.

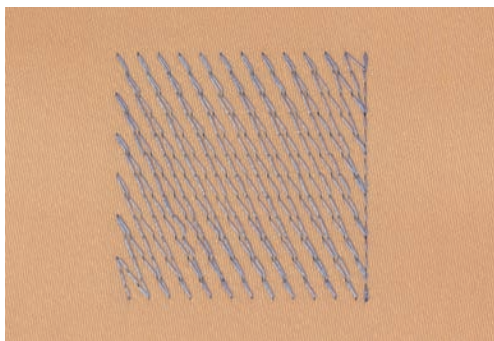

Гладьевой и сатиновый стежок

При гладьевом стежке игла попеременно втыкается в одну, а затем в противоположную сторону контура, так что нитки покрывают фигуру очень плотным зигзагом. Гладьевые стежки подходят для заполнения узких и небольших форм. Они не пригодны для заполнения больших поверхностей, так как длинные стежки являются слишком рыхлыми и не покрывают правильно материал. Существует опасность, что при слишком длинных стежках нитки будут провисать и тем самым нарушится узор вышивки.

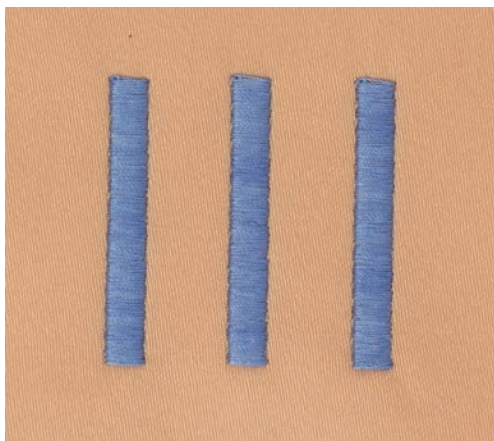

Простегивающие строчки

Большое количество коротких стежков одинаковой длины вышиваются смещенно по отношению друг к другу и образуют плотную поверхность заполнения.

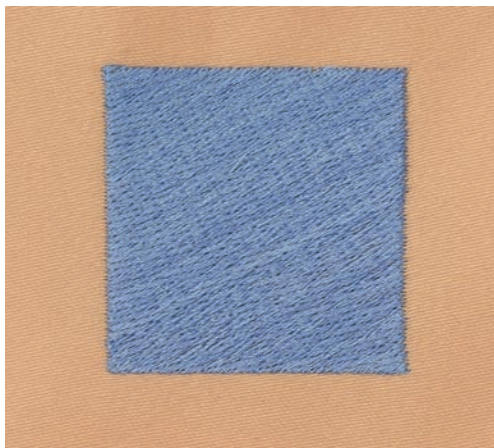

Соединительные стежки

Длинные стежки, используемые для того, чтобы перейти от одной части вышивального мотива к следующей. Перед соединительным стежком и после него выполняются закрепительные стежки. Соединительные стежки обрезаются.

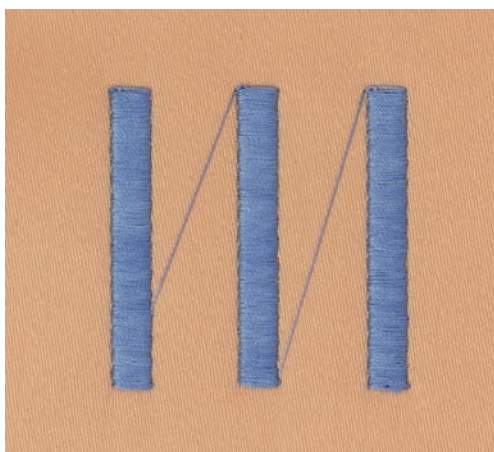

13 Подготовка к вышиванию

13.1 Присоединение вышивального модуля

ВНИМАНИЕ

Транспортировка вышивального модуля

Повреждения на соединении вышивального модуля и машины.

- > Перед перевозкой снимите вышивальный модуль с машины.

Предпосылка:

- Приставной столик не должен быть установлен.
- > Установите вышивальный модуль и машину на стабильной, ровной поверхности.
- > Убедитесь, что вышивальная консоль может беспрепятственно перемещаться.
- > Осторожно вдвиньте вышивальный модуль слева вправо в соответствующие выемки машины (1) и в направляющие линейки (2).



13.2 Снятие вышивального модуля

- > Нажмите на рычаг пуска (1) на ручке для переноски вышивального модуля, удерживайте его нажатым и одновременно осторожно вытягивайте вышивальный модуль влево.



13.3 Подготовка машины

Опускание транспортера

- > Нажмите кнопку «Транспортер вверх/вниз», чтобы опустить транспортер.



- > Установите игольную пластину для прямых стежков и CutWork.
- > Вставьте иглу.
- > Вставьте вышивальную лапку.

Выбор образца вышивки

Все образцы вышивки можно либо вышивать напрямую, либо изменять с помощью разных функций, предлагаемых вышивальной машиной. Все образцы вышивки можно найти в конце инструкции по эксплуатации. Кроме того, можно загружать образцы вышивки из собственной ячейки памяти или с накопителя USB BERNINA (специальная принадлежность).



- > Нажмите кнопку «Home».



- > Нажмите кнопку «Режим вышивания».
- > Выберите алфавит, образец вышивки или собственный образец вышивки из папки.

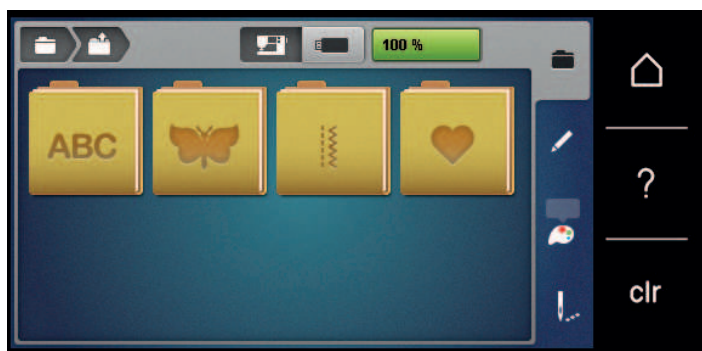

13.4 Вышивальная лапка

Установка вышивальной лапки

- > Переведите иглу в верхнее положение.
- > Поднимите лапку.
- > Выключите машину и отсоедините ее от сети.
- > Отожмите вверх рычажок крепления (1).
- > Снимите лапку (2).



- > Вставьте вышивальную лапку снизу в держатель.

- > Отожмите вниз рычажок крепления лапки.



Выбор вышивальной лапки в интерфейсе пользователя

После установки соответствующей вышивальной лапки (вышивальная лапка № 26, поставляемый в принадлежностях вышивальный модуль) ее можно выбрать и сохранить на машине. Кроме этого, будут показаны альтернативные лапки, которые имеются в распоряжении для соответственного образца.

- > Включите машину.
- > Выберите образец вышивки.
- > Нажмите кнопку «Индикатор лапки/Выбор лапки».
- > Выберите вставленную вышивальную лапку.



13.5 Игла и игольная пластина

Установка вышивальной иглы



Иглы для вышивания типа 130/705 H-SUK имеют более крупное ушко, они слегка округлены. Они препятствуют износу нитки при использовании вязкозных комплексных и хлопчатобумажных вышивальных ниток. В зависимости от вышивальных ниток рекомендуются иглы № 70-SUK до №. 90-SUK.

- > Поднимите иглу.
- > Выключите машину и отсоедините ее от сети.
- > Снимите установленную лапку.
- > Ослабьте крепежный винт иглы руками.



- > Извлеките иглу.
- > Держите новую иглу лыской на колбе назад.
- > Вдвиньте иглу вверх до упора.
- > Затяните крепежный винт руками.

Выбор вышивальной иглы в интерфейсе пользователя

После замены иглы можно проверить, можно ли использовать ее с выбранной игольной пластиной.



- > Нажмите кнопку «Выбор иглы/игольной пластины».
- > Выберите вставленную иглу.



- Если выбранная игла подходит к игольной пластине, можно начать вышивание.
- Если выбранная игла не подходит к игольной пластине, автоматически заблокируется старт машины.

Выбор типа и номера иглы

Практичная функция напоминания: Чтобы никакая информация не терялась, можно дополнительно сохранить на машине тип и номер иглы. Сохраненные тип и номер иглы можно таким образом проверить в любое время.



> Нажмите кнопку «Выбор игольной пластины-/иглы».



> Нажмите клавишу «Тип иглы/Толщина иглы».

> Выберите тип (1) вставленной иглы.

> Выберите номер (2) вставленной иглы.

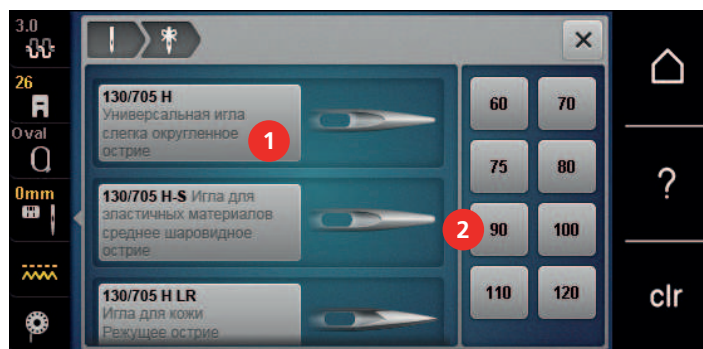

Установка игольной пластины

На игольной пластине для прямых стежков и CutWork (специальная принадлежность) в области иглы есть маленькое отверстие. Благодаря этому оптимизируется затягивание стежка (завязывание узлом верхней и нижней ниток). Так получается более красивый рисунок строчки.

> Нажмите кнопку «Транспортер вверх/вниз», чтобы опустить транспортер.



> Выключите машину и отсоедините ее от сети.

> Снимите иглу.

> Снимите лапку.

- > Отожмите вниз правую заднюю часть игольной пластины по маркировке так, чтобы она откинулась.



- > Снимите игольную пластину.
- > Расположите отверстия игольной пластины для прямых стежков и CutWork (специальная принадлежность) над соответствующими направляющими стержнями и надавите вниз, чтобы пластина зафиксировалась.

Выбор игольной пластины в интерфейсе пользователя

После замены игольной пластины можно проверить, можно ли использовать ее с выбранной иглой.



- > Нажмите кнопку «Выбор игольной пластины-иглы».
- > Выберите игольную пластину для прямых стежков и CutWork (специальная принадлежность).

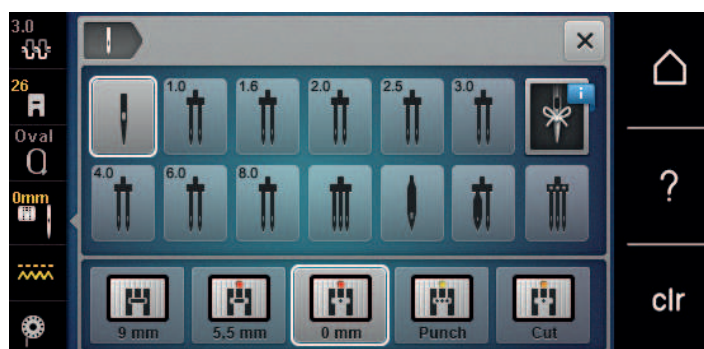

Вытягивание нижней нитки вверх

Чтобы вытянуть вверх нижнюю нитку, нужно, чтобы машина была готова к вышиванию. Нижнюю нитку можно вытянуть для завязывания узлом в ходе одной операции. Если закрепительные строчки не нужны, рекомендуется отключить их в программе Setup.



- > Удерживайте верхнюю нитку.
- > Нажмите кнопку «Игла вверх/вниз».
 - Нижняя нитка автоматически вытягивается вверх.

13.6 Пяльцы

Обзор Выбор пялец

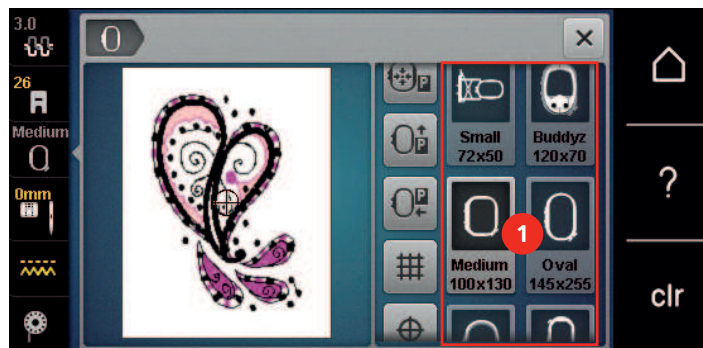

1 Выбор пялец

Выбор пялец

Лучший результат достигается, когда для образца вышивки выбирают минимально возможные пяльцы.

Пяльцы имеют предварительно заданный размер, который указывается.

Предпосылка:

- Образец вышивки выбран.



> Нажмите клавишу «Выбор пялец».

- Машина автоматически выбирает оптимальные пяльцы для данного размера образца вышивки. Если заданных пялец нет, можно выбрать другие пяльцы. Если будут установлены не соответствующие выбранным пяльцы, установленные пяльцы считаются активными и соответственно будет подогнана область вышивания.

> Выберите нужные пяльцы.

Обрываемый стабилизатор

Стабилизатор придает вышивальному проекту больше стабильности. Обрываемый стабилизатор подходит для всех тканых и не растягивающихся материалов. Можно применять 1 или 2 слоя.

Стабилизаторы имеются в продаже с различной толщиной. На крупных вышитых поверхностях стабилизатор остается под вышивальными стежками. Стабилизатор закрепляется на изнанке распыляемым клеем. После вышивания выступающий стабилизатор осторожно обрывают.

Обрезаемый стабилизатор

Стабилизатор придает вышивальному проекту больше стабильности. Обрезаемый стабилизатор подходит для всех эластичных материалов. Можно применять 1 или 2 слоя. Стабилизаторы имеются в продаже с различной толщиной. На крупных вышитых поверхностях стабилизатор остается под вышивальными стежками. Стабилизатор закрепляется на изнанке распыляемым клеем. После вышивания выступающий стабилизатор осторожно обрезают.

Использование распылителя клея

Использование распыляемого клея рекомендуется для всех растяжимых и гладких тканей и для трикотажных изделий. Он предотвращает стягивание и перекашивание ткани. Аппликации благодаря распыляемому клею точно закрепляются. Распыляемый клей во избежание загрязнения нельзя использовать вблизи машины.

- > Нанесите распыляемый клей экономно на стабилизатор с расстояния 25 – 30 см (9 – 12 дюймов).
- > Прижмите ткань и обрызганный клеем стабилизатор друг к другу без образования складок.
- > Фиксируйте мелкие детали, как например карманы или воротники, на стабилизаторе.
- > Чтобы избежать неровностей, например на махровых тканях или ватине, не натягивайте детали, а распылите клей на стабилизатор и натяните его.
- > Закрепите детали, украшаемые вышивкой.
- > Удалите остатки клея до старта машины.

Использование крахмального спрея

Крахмальный спрей придает дополнительную жесткость тонким или рыхлым тканям. Под изнаночной стороной ткани нужно всегда применять дополнительный стабилизатор.

- > Распылите крахмальный состав на ткань.
- > Хорошо просушите ткань и при необходимости прогладьте ее утюгом.

Использование приклеиваемого стабилизатора

Приклеиваемые стабилизаторы имеются в продаже с различной толщиной. Рекомендуется использовать приклеиваемые стабилизаторы, которые можно легко отделить от ткани.

Приклеиваемые стабилизаторы подходят для всех тканей, склонных к растягиванию, например, таких эластичных тканей, как трикотаж или джерси.

- > Прикрепите приклеиваемый стабилизатор к изнаночной стороне ткани горячим утюгом.

Использование самоклеющегося стабилизатора

Самоклеющиеся стабилизаторы подходят для таких тканей, как джерси и шелк, а также для вышивальных проектов, которые не растягиваются в пальцах.

- > Растяните стабилизатор в пальцах бумажной стороной вверх.
- > Надрежьте бумагу ножницами и удалите ее из рамки.
- > Наложите материал на клейкую основу и прижмите его.
- > Удалите клейкие остатки перед стартом машины.

Использование водорастворимой пленки



При кружевных вышивках рекомендуется растягивать в пальцах 1 – 3 слоя водорастворимой пленки. Так как образец вышивается не на ткани, вышивка остается на стабилизаторе. Образцы нужно обязательно соединить короткими стежками, так как в противном случае отдельные образцы распадутся.

Пленка легко удаляется после вышивания растворением в воде. Водорастворимый стабилизатор является защитой для материалов с высоким ворсом, предотвращающей повреждение петель, например, на махровых тканях. Это предотвращает провисание ниток и выглаживание отдельных петель. Водорастворимые пленки подходят для легких тканей, через которые просвечиваются стабилизаторы из других материалов, а также для кружевных вышивок.

- > Уложите стабилизатор на лицевую сторону ткани.
- > Закрепите все слои вместе в пальцах.
- > Пленку при необходимости приклейте распыляемым клеем.
- > Изнанку ворсовой ткани дополнительно укрепите подходящей прокладкой. Можно кроме того уложить водорастворимую пленку на поверхность и закрепить сметочными стежками.
- > Растворите образец вышивки и разложите его для сушки на плоской поверхности.

Подготовка пялец

Пяльцы состоят из наружной и внутренней рамок. Каждая рамка имеет соответственный шаблон. Поле вышивания размечено квадратами с длиной стороны 1 см (0.39 дюйма). Средняя точка и угловые точки средних линий снабжены отверстиями. Нужные обозначения можно перенести на ткань.

- > Отметьте на материале среднюю точку вышиваемого образца водорастворимым карандашом.

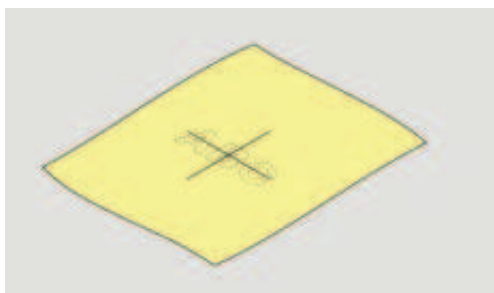

- > Ослабьте регулировочный винт на наружной рамке.
- > Выньте внутреннюю рамку.
- > Убедитесь, что маркировочные стрелки на обеих рамках совпали друг с другом.
- > Установите держатель шаблона.
- > Вложите вышивальный шаблон во внутреннюю рамку таким образом, чтобы надпись BERNINA находилась у передней кромки у маркировочной стрелки, зафиксируйте шаблон.

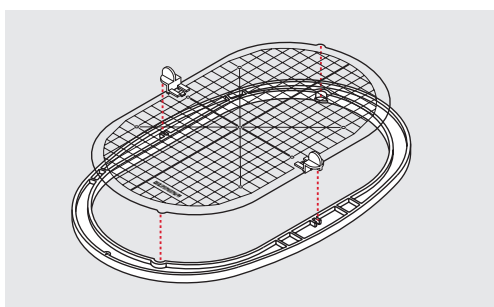

- > Уложите ткань под внутреннюю рамку.
- > Среднюю точку образца вышивки совместите с серединой шаблона.
- > Наложите ткань вместе с внутренней рамкой на наружную рамку так, чтобы маркированные стрелки на обеих рамках совпали друг с другом.

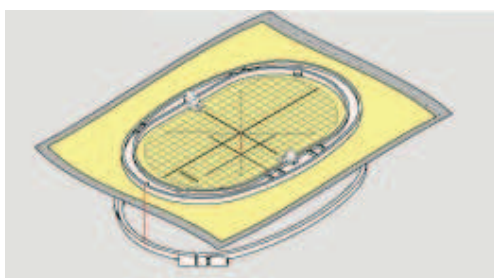

- > Вдвиньте рамки друг в друга так, чтобы не произошло смещения ткани.
- > Закрепите материал в пяльцах.
- > Затяните винт.
- > Извлеките шаблон из пялец с помощью держателя шаблона.

Установка пялец

- > Поднимите иглу.
- > Поднимите вышивальную лапку.
- > Держите выбранные пяльцы руками так, чтобы лицевая сторона ткани была направлена вверх, а устройство для закрепления пялец находилось с левой стороны.
- > Заведите пяльцы под вышивальную лапку.
- > Сожмите прижимные рычажки (1) устройства для закрепления пялец.
- > Поставьте пяльцы (2) над устройством закрепления пялец на вышивальной консоли.
- > Отожмите пяльцы вниз, чтобы они были зафиксированы.
- > Отпустите прижимные рычажки (1).

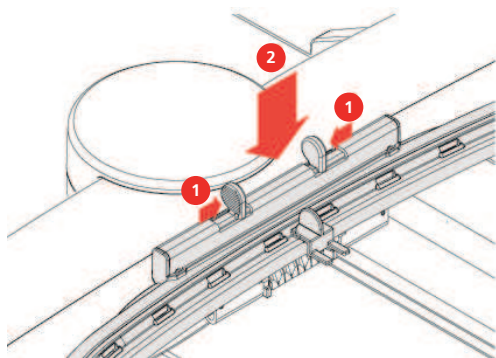

- > Сожмите прижимные рычажки устройства закрепления пялец, чтобы снять пяльцы.
- > Вытяните пяльцы.

Обзор Функции вышивания



- | | | | |
|---|--------------------------------------------------|---|-----------------------------------------------------------------|
| 1 | Центрирование пялец к игле | 4 | Решетка включена/отключена |
| 2 | Перемещение пялец назад | 5 | Середина образца вышивки |
| 3 | Перемещение вышивального модуля для режима шитья | 6 | Виртуальное позиционирование (становится видимым при прокрутке) |

Центрирование пялец к игле

Перемещение пялец облегчает заправку верхней нитки, если игла находится вблизи от пялец.



> Нажмите кнопку «Индикатор пялец/Выбор пялец».



> Нажмите кнопку «Центрирование пялец к игле».

> Заправьте игольную нитку.



> Нажмите кнопку «Start/Stop», чтобы вернуть пяльцы в предыдущее положение.

Перемещение пялец назад

Чтобы легче было менять шпульную нитку, рекомендуется перед заправкой переместить пяльцы назад. Это облегчит доступ к крышке петлителей.



> Нажмите клавишу «Индикатор пялец/Выбор пялец».



> Нажмите клавишу «Перемещение пялец назад».

> Заправьте шпульную нитку (См. стр. 63).



> Нажмите клавишу «Start/Stop», чтобы вернуть пяльцы в предыдущее положение. При необходимости оттяните назад верхнюю нитку.

Перемещение вышивального модуля для режима шитья

Вышивальный модуль можно расположить так, чтобы можно было выполнять любые швейные проекты даже при закрытом вышивальном модуле.



> Нажмите кнопку «Индикатор пялец/Выбор пялец».

> Снимите пяльцы.



> Нажмите клавишу «Перемещение пялец для режима шитья».



> Нажмите кнопку «Home».



> Нажмите клавишу «Режим шитья».

Решетка включена/отключена

Благодаря тому, что видны середина пялец и разграфленные в клетку вспомогательные линии, можно лучше разместить образец вышивки.



> Нажмите клавишу «Индикатор пялец/Выбор пялец».

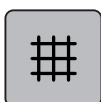

> Нажмите клавишу «Решетка включена/отключена», чтобы показать на дисплее середину пялец.

> Повторно нажмите клавишу «Решетка включена/отключена», чтобы показать разграфленные вспомогательные линии.

> Повторно нажмите клавишу «Решетка включена/отключена», чтобы отключить изображение середины пялец и разграфленных вспомогательных линий.

Выбор середины образца вышивки

Пяльцы перемещаются таким образом, что игла установится точно над средней точкой образца или над началом образца.



> Нажмите клавишу «Индикатор пялец/Выбор пялец».



> Нажмите клавишу «Середина образца вышивки», чтобы расположить пяльцы таким образом, чтобы игла находилась точно над серединой образца вышивки.

> Нажмите повторно клавишу «Середина образца вышивки», чтобы расположить пяльцы таким образом, чтобы игла находилась точно над началом образца.

Виртуальное позиционирование пялец

При новом позиционировании образца вышивки пяльцы автоматически переместятся в новую позицию. Поэтому клавиша «Виртуальное позиционирование» автоматически активна и обрамлена желтым цветом, если встроены пяльцы.

Предпосылка:

- Пяльцы встроены.



> Нажмите клавишу «Индикатор пялец/Выбор пялец».



> Нажмите клавишу «Виртуальное позиционирование», чтобы отключить автоматическое движение пялец при новом позиционировании образца вышивки.

> Нажмите повторно клавишу «Виртуальное позиционирование», чтобы включить автоматическое движение пялец при новом позиционировании образца вышивки.

14 Программа Setup

14.1 Изменение установок вышивания в программе Setup

Дальнейшая информация по данной теме (См. стр. 71).



15 Креативное вышивание

15.1 Обзор Вышивание



- | | | | |
|---|------------------------------------------------------------------|---|------------------------|
| 1 | Время вышивания/Размеры образца вышивки в мм или дюймах | 5 | Поверхность вышивания |
| 2 | Увеличение, уменьшение и перемещение изображения образца вышивки | 6 | «i» |
| 3 | Отмена введенных данных | 7 | Уровни образца вышивки |
| 4 | Восстановление данных | | |

15.2 Выбор и замена образца вышивки



> Нажмите клавишу «Выбор».



> Нажмите клавишу «Загрузка образца вышивки».

> Выберите новый образец вышивки.

15.3 Контроль времени вышивания и размеров образца вышивки

В меню выбора «Обработка» снизу справа (1) будет указано ориентировочное время вышивания в минутах, а также ширина и высота образца вышивки в мм или дюймах.



15.4 Регулятор скорости

Регулятором скорости можно плавно изменять скорость.



- > Перемещайте регулятор скорости влево, чтобы уменьшить скорость.
- > Перемещайте регулятор скорости вправо, чтобы увеличить скорость.

15.5 Обработка образца вышивки

Обзор Обработка образца вышивки



- | | | | |
|---|-------------------------------------|----|-------------------------------------------------------------------------------------------------|
| 1 | Уменьшение изображения | 10 | Зеркальное отображение вверх/вниз |
| 2 | Увеличение изображения | 11 | Удвоение |
| 3 | Перемещение изображения | 12 | Вышивание бордюров |
| 4 | Перемещение образца | 13 | Удаление (становится видимым при прокрутке) |
| 5 | Перемещение образца | 14 | Контроль размера образца вышивки (становится видимым при прокрутке) |
| 6 | Вращение образца вышивки | 15 | Наклон текста (только при выбранном алфавите, становится видимым при прокрутке) |
| 7 | Изменение размеров | 16 | Группировка образца вышивки (становится видимой при прокрутке) |
| 8 | Точное расположение мотива | 17 | Изменение последовательности комбинации вышивальных образцов (становится видимым при прокрутке) |
| 9 | Зеркальное отображение влево/вправо | 18 | Изменение вида стежка/плотности стежка (становится видимым при прокрутке) |

Увеличение изображения образца вышивки

Изображение образца вышивки можно увеличивать. Кроме этого, можно изменять изображение без или с изменением позиции вышивки.

- > Выберите образец вышивки.



- > Нажмите кнопку «Увеличение изображения», чтобы обработать изображение образца вышивки.



- > Нажмите кнопку «Увеличение изображения» 1 – 4 раза, чтобы увеличивать изображение образца вышивки пошагово.



- > Нажмите кнопку «Уменьшение изображения» 1 – 5 раз, чтобы вернуться в режим обработки.

Уменьшение изображения образца вышивки

Изображение образца вышивки можно уменьшать. Кроме этого, можно изменять изображение без или с изменением позиции вышивки.

- > Выберите образец вышивки.



- > Нажмите кнопку «Увеличение изображения», чтобы увеличить изображение образца вышивки.



- > Нажмите кнопку «Уменьшение изображения» 1 – 4 раза, чтобы уменьшать увеличенное изображение образца вышивки пошагово.

Перемещение изображения образца вышивки

Изображение образца вышивки можно перемещать. Кроме этого, можно изменять изображение без или с изменением позиции вышивки.

- > Выберите образец вышивки.



- > Нажмите клавишу «Увеличение изображения», чтобы активировать клавишу «Перемещение образца».



- > Нажмите клавишу «Перемещение изображения».

- Клавиша станет темно-серой.

- > Стилусом или пальцем измените изображение образца.

- Позиция вышивки не изменится.



- > Нажмите клавишу «Уменьшение изображения», чтобы вернуться в режим обработки.

Перемещение образца вышивки в увеличенном изображении

Изображение образца вышивки можно перемещать. Кроме этого, можно изменять изображение без или с изменением позиции вышивки.

> Выберите образец вышивки.



> Нажмите клавишу «Увеличение изображения», чтобы активировать клавишу «Перемещение образца».



> Нажмите клавишу «Перемещение образца».

> Стилусом или пальцем переместите изображение образца.

– Позиция вышивки изменяется.



> Нажмите клавишу «Уменьшение изображения», чтобы вернуться в режим обработки.

Перемещение образца вышивки

> Выберите образец вышивки.



> Нажмите кнопку «i».

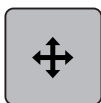

> Нажмите клавишу «Перемещение образца».

> Вращайте «Многофункциональную клавишу вверх», чтобы перемещать образец вышивки в поперечном направлении (горизонтально) шагами в 1/10 мм.

> Вращайте «Многофункциональную клавишу вниз», чтобы перемещать образец вышивки в продольном направлении (вертикально) шагами в 1/10 мм или

> нажмите на образец вышивки, держите его нажатым и перемещайте образец.

– Перемещение будет показано в желтых рамках.



> Нажмите клавишу «Середина образца вышивки».

– Образец вышивки перемещается в середину пялец.

Вращение образца вышивки

- > Выберите образец вышивки.
- > Нажмите кнопку «i»-диалог.

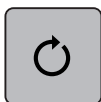

- > Нажмите клавишу «Вращение образца вышивки».
- > Вращайте «Многофункциональную клавишу вверх» или «Многофункциональную клавишу вниз» вправо, чтобы повернуть образец вышивки по часовой стрелке.
- > Вращайте «Многофункциональную клавишу вверх» или «Многофункциональную клавишу вниз» влево, чтобы повернуть образец вышивки против часовой стрелки.



- > Нажмите клавишу «Поворот образца вышивки +90°», чтобы поворачивать образец вышивки шагами в 90°.

Пропорциональное изменение размеров образца вышивки

Если клавиша «Сохранение пропорций» окрашивается белым, то образец вышивки будет изменяться пропорционально.

- > Выберите образец вышивки.
- > Нажмите кнопку «i».



- > Нажмите клавишу «Изменение размера образца вышивки».
- > Вращайте «Многофункциональную клавишу вверх/вниз» направо, чтобы пропорционально увеличить образец вышивки.
- > Вращайте «Многофункциональную клавишу вверх/вниз» налево, чтобы пропорционально уменьшить образец вышивки.



Непропорциональное изменение размера образца вышивки

Если клавиша «Сохранение пропорций» **не** окрашивается белым, то образец вышивки будет изменяться непропорционально.

> Выберите образец вышивки.



> Нажмите кнопку «i».



> Нажмите клавишу «Изменение размера образца вышивки», чтобы изменить ширину и высоту образца вышивки независимо друг от друга.



> Нажмите клавишу «Сохранение пропорций».

> Вращайте «Многофункциональную клавишу вверх», чтобы изменить образец вышивки в поперечном направлении (горизонтально).

> Вращайте «Многофункциональную клавишу вниз», чтобы изменить образец вышивки в продольном направлении (вертикально).

– Образец вышивки будет увеличиваться или уменьшаться непропорционально.

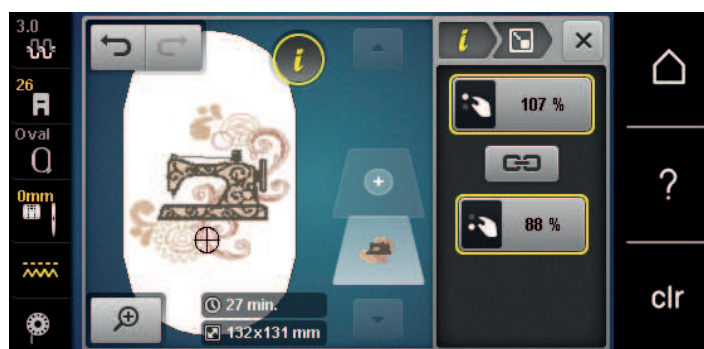

Зеркальный поворот образца вышивки

Образцы вышивки можно зеркально поворачивать как вертикально, так и горизонтально.

> Выберите образец вышивки.



> Нажмите кнопку «i».



> Нажмите клавишу «Зеркальный поворот влево/вправо», чтобы зеркально повернуть образец вышивки в поперечном направлении (вертикально).



> Нажмите клавишу «Зеркальный поворот вверх/вниз», чтобы зеркально повернуть образец вышивки в продольном направлении (горизонтально).

Наклон текста

Можно создавать тексты в форме дуги.

> Создайте алфавитный образец вышивки.



- > Нажмите кнопку «i»-диалог.



- > Нажмите клавишу «Наклон текста».
- > Вращайте «Многофункциональную клавишу вверх», чтобы изменить расстояние между знаками миллиметровыми шагами.
- > Вращайте «Многофункциональную клавишу вниз» влево или вправо, чтобы наклонить надпись вверх или вниз.

Изменение вида стежка

Если сатиновые стежки слишком длинные, можно превратить их в строчечные швы.



- > Выберите образец вышивки.

- > Нажмите кнопку «i».



- > Нажмите клавишу «Изменение вида стежка».

- > Нажмите выключатель в верхней части дисплея (1), чтобы перевести гладьевой стежок в строчечный шов.

- > Установите нужную длину стежка (2) клавишами «-» или «+».



Изменение плотности вышивального стежка

Если сатиновые стежки вышиты слишком плотно, можно изменить плотность вышивания.

- > Выберите образец вышивки.



- > Нажмите кнопку «i».



- > Нажмите клавишу «Изменение вида стежка».

- > Установите нужную плотность стежка (1) клавишами «-» или «+».



Контроль размера и позиции образца вышивки

Можно проверить, подходит ли образец вышивки к подобранной позиции ткани. К точкам, расположенным вне пялец, пальцы не переместятся.

- > Выберите образец вышивки.
- > Нажмите кнопку «i».

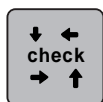

- > Нажмите кнопку «Контроль размера образца вышивки».
 - Пальцы перемещаются до тех пор, пока игла не окажется в позиции, изображенной на дисплее.
- > Нажмите клавишу «Угол вверх слева», чтобы выбрать левый верхний угол образца вышивки.
 - Пальцы перемещаются до тех пор, пока игла не окажется в позиции, изображенной на дисплее.
- > Нажмите клавишу «Угол вверх справа», чтобы выбрать правый верхний угол образца вышивки.
 - Пальцы перемещаются до тех пор, пока игла не окажется в позиции, изображенной на дисплее.
- > Нажмите клавишу «Угол вниз слева», чтобы выбрать левый нижний угол образца вышивки.
 - Пальцы перемещаются до тех пор, пока игла не окажется в позиции, изображенной на дисплее.

- > Нажмите клавишу «Угол внизу справа», чтобы выбрать правый нижний угол образца вышивки.
 - Пяльцы перемещаются до тех пор, пока игла не окажется в позиции, изображенной на дисплее. Если образец вышивки все еще неверно расположен, можно изменить его позицию «Многофункциональной клавишей вверх/вниз» и заново проверить все позиции образца вышивки.

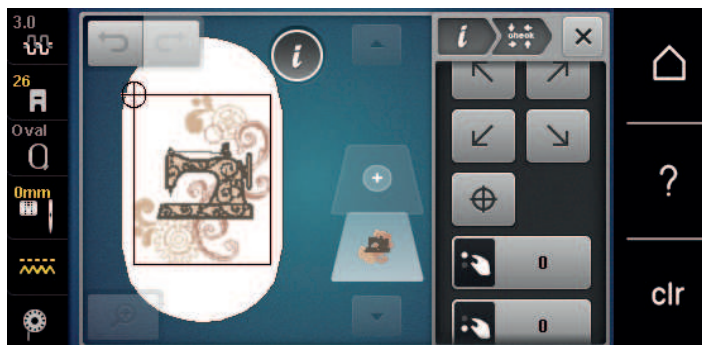

- > Нажмите клавишу «Середина образца вышивки», чтобы переместить иглу в середину образца вышивки.
- > Вращайте «Многофункциональную клавишу вверх», чтобы переместить образец вышивки в поперечном направлении (горизонтально).
- > Вращайте «Многофункциональную клавишу вниз», чтобы переместить образец вышивки в продольном направлении (вертикально).

Вышивание бордюров

Для вышивания бордюров желательно использовать пяльцы «Mega-Hoop» (специальная принадлежность). В этом случае нет необходимости часто закреплять в пяльцах вышивальный проект. Рекомендуется нанести на ткань вспомогательные линии и использовать шаблоны при натягивании или перетягивании ткани. При этом вспомогательные линии должны проходить параллельно линиям шаблона. В следующем примере используются входящие в комплект поставок пяльцы «Oval-Hoop».

- > Выберите образец вышивки.
- > Нажмите кнопку «i».



- > Нажмите кнопку «Вышивание бордюров».
 - Образец вышивки будет скопирован оптимальное количество раз, подходяще к пяльцам.
 - Будут добавлены точки отсчета, необходимые при растягивании ткани.
- > Стрелками (1) добавьте при необходимости дополнительные точки отсчета.
- > Вращайте «Многофункциональную клавишу вверх» или
- > нажмите кнопки «-/» (2), чтобы установить количество образцов вышивки.

- > Вращайте «Многофункциональную клавишу вниз» или
- > нажмите кнопки «-/+» (3), чтобы установить расстояние между образцами вышивки.



- > Нажмите кнопку «Подгонка размера образца вышивки в соответствии с пальцами» (4), чтобы автоматически подогнать все образцы вышивки к пальцам.



- > Нажмите кнопку «Подтвердить».



- > Нажмите кнопку «i».



- > Нажмите кнопку «Вышивание».



- > Нажмите кнопку «Start/Stop» и вышивайте бордюры.
 - Образец вышивки должен быть вышит до конца.



- > Нажмите кнопку «Вышивание бордюров», когда будут вышиты точки отсчета.
 - Анимация показывает, что ткань нужно закрепить заново.

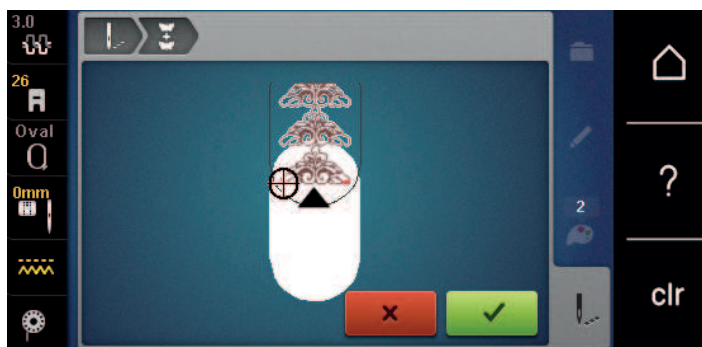

- > Снимите пальцы и закрепите ткань так, чтобы вышитые точки отсчета находились в верхней области вышивания пялец на расстоянии не менее 3 см (1.18 дюйма) от верхнего края пялец.
- > Установите пальцы.
- ✓ > Нажмите кнопку «Подтвердить».
 - Пальцы автоматически переместятся к точке отсчета.
 - Кнопка «AUTO» активна и пальцы автоматически перемещаются к последней точке отсчета.
- > С помощью стрелок определите, на какой стороне вышитой части должна располагаться следующая точка отсчета.
- > Вращайте «Многофункциональную клавишу вверх» или «Многофункциональную клавишу вниз», чтобы точно расположить пальцы.

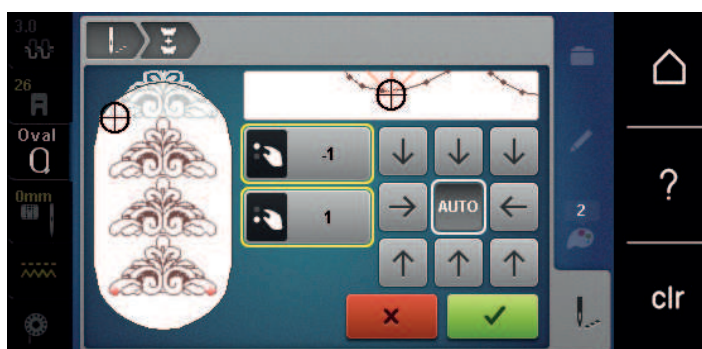

- ✓ > Нажмите кнопку «Подтвердить».
- > Нажмите кнопку «Start/Stop» и продолжайте вышивать.
- > Повторяйте эти шаги до тех пор, пока не достигнете нужной длины бордюра.

Копирование образца вышивки

Активный образец вышивки копируется.

- > Выберите образец вышивки.
- > Нажмите кнопку «i»-диалог.
- > Нажмите кнопку «Дублирование».

Удаление образца вышивки

Активный образец вышивки удаляется.

- > Выберите образец вышивки.
- > Нажмите кнопку «i»-диалог.



> Нажмите кнопку «Удаление».

Изменение последовательности комбинации образцов вышивки

Последовательность образцов вышивки в комбинации можно изменять.

Предпосылка:

- Комбинация образцов вышивки составлена или образец не сгруппирован.
- > Выберите нужный образец вышивки, который должен быть перемещен в последовательности.



> Нажмите кнопку «i».



> Нажмите клавишу «Новое расположение».



> Нажмите клавишу «Прокрутка вверх», чтобы расположить образец вышивки в последовательности выше.



> Нажмите клавишу «Прокрутка вниз», чтобы расположить образец вышивки в последовательности ниже.

Отмена введенных данных

Все данные можно пошагово отменять и точно так же восстанавливать.

Предпосылка:

- Образец вышивки выбран и произведены изменения.



> Нажмите клавишу «Возврат», чтобы отменить последний ввод данных.

> Нажмите клавишу «Возврат» несколько раз, чтобы отменить последние вводы данных последовательности.



> Нажмите клавишу «Восстановить», чтобы восстановить последний ввод данных.

> Нажмите клавишу «Восстановить» несколько раз, чтобы восстановить последние вводы данных последовательности.

Группирование образцов вышивки

Образцы вышивки можно добавлять к группе или удалять из нее. Сгруппированные образцы вышивки можно обрабатывать как один образец.

Последовательность образцов вышивки в группе можно изменять (См. стр. 198).

Если образец вышивки был разгруппирован, то есть был разбит на разные элементы или цвета, то при новом группировании цвета уже не будут совпадать. При алфавитах сначала нужно установить длину соединительных стежков в программе Setup на 1. Тогда разгруппирование будет функционировать для всех букв.

- > Создайте комбинацию образцов вышивки.
- > Выберите образец вышивки (1) в комбинации образцов.



- > Нажмите кнопку «i».



- > Нажмите клавишу «Группирование».

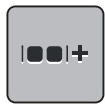

- > Нажмите клавишу «Группирование».
- Образец вышивки будет добавлен к группе образцов над выбранным образцом вышивки.

- > Выберите группу образцов вышивки.

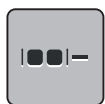

- > Нажмите клавишу «Отмена группирования».
- Группирование будет отменено.

или

- > Создайте комбинацию образцов вышивки.
- > Выберите все образцы вышивки (2).





> Нажмите кнопку «i».



> Нажмите клавишу «Группирование».

– Все образцы вышивки будут добавлены к группе образцов.

> Выберите группу образцов вышивки.



> Нажмите клавишу «Отмена группирования».

– Группирование будет отменено.

15.6 Точное расположение мотива

Позиционирование по растровым точкам

С помощью этой функции можно простым способом точно расположить образцы вышивки на ткани. Позиционные точки можно разместить на решетке.

Предпосылка:

- Две любые точки образца вышивки маркируются мелом или водорастворимым карандашом на ткани. Место, где должен располагаться образец вышивки, четко видно.

> Выберите образец вышивки.



> Нажмите кнопку «i».



> Нажмите клавишу «Точное расположение».

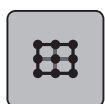

> Нажмите клавишу «Решетка».

– На образце вышивки появляется решетка с девятью различными позиционными точками.

> Выберите нужную позиционную точку, на которой должен быть расположен образец вышивки.

– Точка меняет цвет.

> Поверните «Многофункциональную клавишу вверх» или «Многофункциональную клавишу вниз» влево или вправо, чтобы расположить иглу над соответственной маркировкой на ткани.



> Нажмите клавишу «SET», чтобы подтвердить измененную позицию.

– Точка сменяет цвет и фиксируется.

> Выберите вторую позиционную точку образца вышивки.

- > Поверните «Многофункциональную клавишу вверх» или «Многофункциональную клавишу вниз» влево или вправо, чтобы расположить иглу над соответственной маркировкой на ткани.



- > Нажмите клавишу «SET», чтобы подтвердить измененную позицию.
 - Точка сменяет цвет и фиксируется. Образец вышивки соответственно изменяется.



- > Нажмите клавишу «Отмена точного расположения», чтобы вернуть изменения к базовым установкам.

Свободное расположение точек

С помощью этой функции можно простым способом точно расположить образцы вышивки на ткани. Точки можно свободно разместить в пределах образца.

Предпосылка:

- Две любые точки образца вышивки маркируются мелом или водорастворимым карандашом на ткани. Место, где должен располагаться образец вышивки, четко видно.

- > Выберите образец вышивки.



- > Нажмите кнопку «i».



- > Нажмите клавишу «Точное расположение».



- > Нажмите клавишу «Свободное расположение точек».
- > Поставьте нужную точку в пределах образца вышивки.
 - Точка позиционирования будет показана.

- > Поверните «Многофункциональную клавишу вверх» или «Многофункциональную клавишу вниз» влево или вправо, чтобы расположить иглу над соответственной маркировкой на ткани.



- > Нажмите клавишу «SET», чтобы подтвердить измененную позицию.
 - Точка сменяет цвет и фиксируется.
- > Выберите вторую позиционную точку образца вышивки.

- > Поверните «Многофункциональную клавишу вверх» или «Многофункциональную клавишу вниз» влево или вправо, чтобы расположить иглу над соответственной маркировкой на ткани.



- > Повторно нажмите клавишу «SET», чтобы подтвердить измененную позицию.
 - Точка сменяет цвет и фиксируется. Образец вышивки соответственно изменяется.



- > Нажмите клавишу «Отмена точного расположения», чтобы вернуть изменения к базовым установкам.

15.7 Комбинирование образцов вышивки

Комбинирование образцов вышивки

В режиме комбинирования можно комбинировать несколько образцов вышивки.

- > Выберите образец вышивки.
- > Нажмите кнопку «Добавление образца вышивки» (1).
- > Выберите следующий образец вышивки.

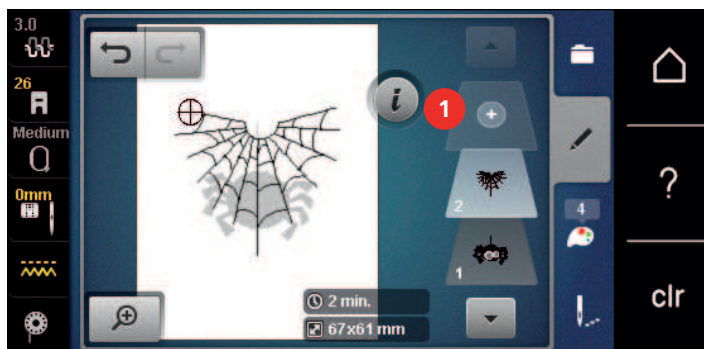

Удаление отдельного образца вышивки

Предпосылка:

- Комбинация образцов вышивки составлена.
- > В области образцов (1) нажмите на нужный образец вышивки пальцем, держите нажатым и перемещайте наружу.
 - Откроется новое окно.

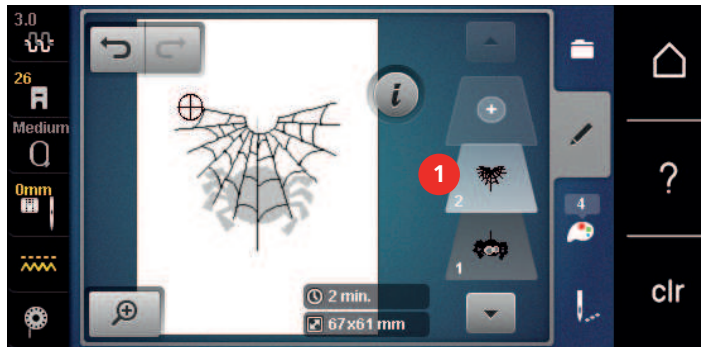

- > Нажмите клавишу «Подтвердить», чтобы удалить выбранный образец.

Копирование образца вышивки

- > Выберите образец вышивки.
- > Нажмите кнопку «i».
- > Нажмите кнопку «Дублирование».
 - Образец вышивки (1) будет скопирован (2).

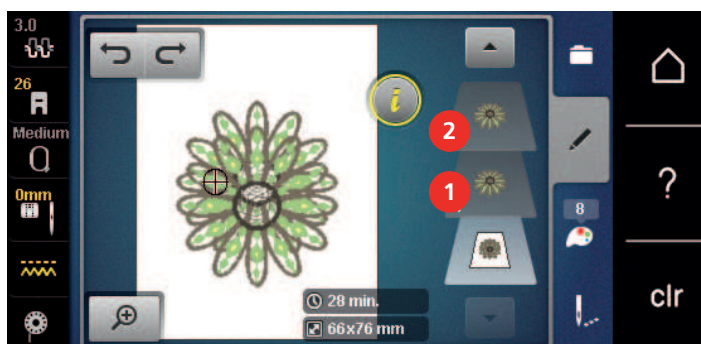

Копирование комбинации

Если комбинация дублируется, уже нельзя выбирать отдельные вышивальные образцы.

- > Выберите образец вышивки.



- > Нажмите кнопку «Добавление образца вышивки».
- > Выберите следующий образец вышивки.
- > Выберите комбинацию (1).



- > Нажмите кнопку «i».



- > Нажмите кнопку «Дублирование».



- Комбинация будет скопирована (2).

15.8 Создание надписи

Обзор вышивальных алфавитов

Образец вышивки	Название
ABC	Swiss Block
<i>ABC</i>	Anniversary
Abc	Guinevere
ABC	Drifter
ABC	Childs Play
АБВ	Russian Textbook
<i>ABC</i>	Curly
ABC	Rounded Sans

Создание слов/предложений



Надпись всегда вышивается одним цветом. Чтобы вышить отдельные буквы или слова другим цветом, нужно выбрать каждую букву или каждое слово по отдельности и расположить их в области вышивания.

Надпись можно располагать в пределах пялец как угодно. Если образец вышивки будет расположен вне пялец, пальцы на дисплее будут показаны в красной рамке. С помощью выбора пялец можно проверить, можно ли вышить образец с другими пяльцами. Если надпись не помещается в пяльцах, можно, например, скомбинировать отдельные слова друг с другом и расположить их друг под другом, что показано на следующем примере.



- > Выберите папку «Алфавиты».
- > Выберите шрифт.
- > Введите текст «Made to».
- > Нажмите кнопку (1) (стандартная установка), чтобы использовать заглавные буквы.
- > Нажмите кнопку (2), чтобы использовать строчные буквы.
- > Нажмите кнопку (3), чтобы использовать числа и математические символы.
- > Нажмите кнопку (4), чтобы использовать служебные символы.



- > Нажмите на текстовое поле над клавиатурой, чтобы полностью удалить введенный текст.
- > Нажмите кнопку «DEL», чтобы удалять отдельные буквы введенного текста.



- > Нажмите кнопку «Подтвердить», чтобы перенять текст.



- > Нажмите кнопку «Индикатор пялец/Выбор пялец».
- > Выберите пяльцы.
- > Нажмите повторно кнопку «Индикатор пялец/Выбор пялец», чтобы вернуться в режим обработки.

Обработка слов/предложений



> Нажмите кнопку «i».

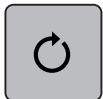

> Нажмите клавишу «Вращение образца вышивки».



> Нажмите клавишу «+90», чтобы повернуть текст на 90°.

> Нажмите кнопку «i» (1).



> Нажмите клавишу «Перемещение образца».

> Вращайте «Многофункциональную клавишу вверх», чтобы переместить образец вышивки в поперечном направлении (горизонтально).

> Вращайте «Многофункциональную клавишу вниз», чтобы переместить образец вышивки в продольном направлении (вертикально).



> Нажмите кнопку «Добавление образца вышивки».

> Задайте текст «create» и поверните.



> Нажмите кнопку «Индикатор палец/Выбор палец».

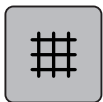

> Нажмите клавишу «Решетка включена/отключена», чтобы можно было точнее расположить строки текста.

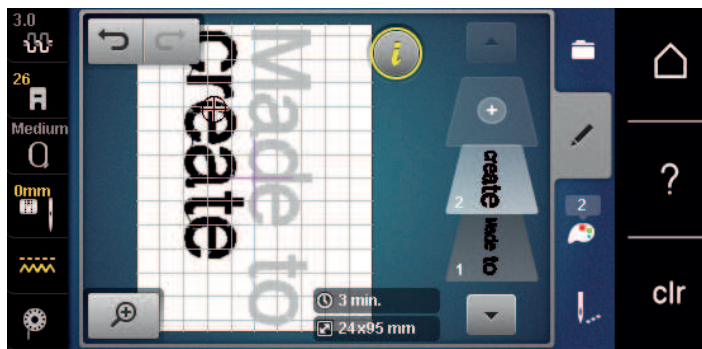

15.9 Смена цвета образца вышивки

Обзор изменения цветов

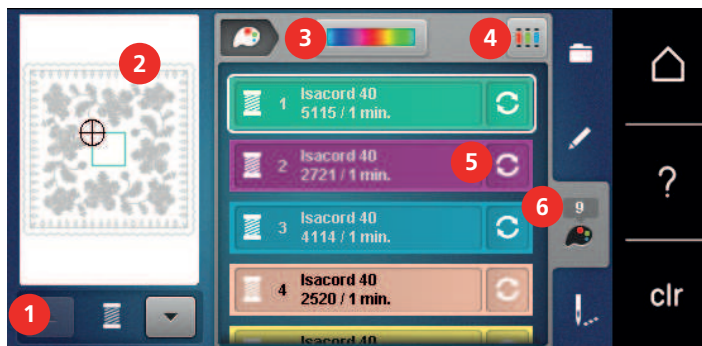

- | | | | |
|---|-------------------------------------------|---|------------------------------|
| 1 | Цвета образцов вышивки | 4 | Указание марки ниток |
| 2 | Предварительный просмотр выбранных цветов | 5 | Изменение цвета/изготовителя |
| 3 | Цветовой круг | 6 | Информация о цветах |

Изменение цветов



Надпись всегда вышивается одним цветом. Чтобы вышить отдельные буквы или слова другим цветом, нужно выбрать каждую букву или каждое слово по отдельности и расположить их в области вышивания.



- > Выберите образец вышивки.
- > Нажмите кнопку «Информация о цветах».



- > Нажмите кнопку «Изменение цвета/изготовителя» рядом с цветом, который нужно изменить.
- > Проведите стилусом или кончиком пальца по дисплею вверх или вниз, чтобы просмотреть другие цвета.



- > Нажмите кнопку «Выбор цвета номером», чтобы выбрать цвет заданием номера цвета.
- > Выберите желаемый цвет.
- > Выбор цвета нужно подтвердить нажатием на цветовую балку на левой стороне.

Изменение цвета с помощью цветового круга



- > Нажмите кнопку «Информация о цветах».

- > Нажмите клавишу «Цветовой круг» (1).

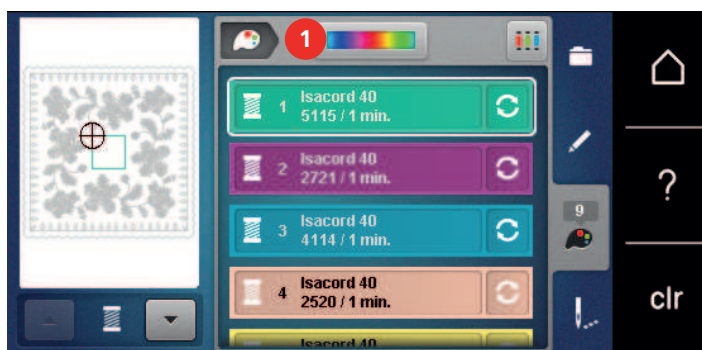

- > Вращайте круглую кнопку (2) пальцем или стилусом по часовой стрелке или против часовой стрелки или поворачивайте «Многофункциональную клавишу вверх», чтобы изменить цвета образца вышивки.



- > Перемещайте задвижку (3) стилусом или пальцем, чтобы изменять яркость цветов.



- > Нажмите клавишу «Обработать».
- Образец вышивки будет показан с новыми цветами.

Изменение марки ниток

- > Выберите образец вышивки.
- > Нажмите кнопку «Информация о цветах».



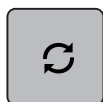

> Нажмите кнопку «Изменение цвета/изготовителя».



> Нажмите кнопку «Прокрутка влево/вправо», чтобы просмотреть другие марки ниток.



> Нажмите кнопку «Указание марки ниток».

– Все цвета ниток выбранного образца вышивки изменятся в выбранную марку ниток.

15.10 Вышивание образца

Обзор меню вышивания



- | | | | |
|---|---------------------------------------------------------------------------------------|---|------------------------------------------------------------------|
| 1 | Сметывание | 6 | Увеличение скорости вышивания (становится видимым при прокрутке) |
| 2 | Перемещение пялец | 7 | Уменьшение смены цветов (становится видимым при прокрутке) |
| 3 | Контроль последовательности вышивания при обрыве нитки | 8 | Вышивание бордюров (становится видимым при прокрутке) |
| 4 | Обрезка стежков перехода | 9 | Индикатор цвета |
| 5 | Включение/отключение многоцветного образца вышивки (становится видимым при прокрутке) | | |

Добавление сметочных стежков

Сметочные стежки можно прошить вдоль пялец или образца вышивки. Это придаст ткани и стабилизатору дополнительную связь.

> Выберите образец вышивки.



> Нажмите клавишу «Вышивание».



- > Нажмите клавишу «Сметывание», чтобы вышить сметочные стежки вдоль образца вышивки.
- > Нажмите повторно клавишу «Сметывание», чтобы вышить сметочные стежки вдоль пялец.
- > Нажмите повторно клавишу «Сметывание», чтобы отключить сметочные стежки.

Перемещение пялец

Если образец вышивки настолько велик, что необходимо повторное растягивание в пяльцах, можно еще раз переместить образец вышивки.



- > Выберите образец вышивки.
- > Нажмите клавишу «Вышивание».



- > Нажмите клавишу «Перемещение пялец».
- > Вращайте «Многофункциональную клавишу вверх», чтобы переместить пяльцы в поперечном направлении (горизонтально).
- > Вращайте «Многофункциональную клавишу вниз», чтобы переместить пяльцы в продольном направлении (вертикально).

Контроль последовательности вышивания при обрыве нитки

Если нитка рвется, можно заново расположить иглу в образце вышивки с помощью функции контроля последовательности вышивания.



- > Выберите образец вышивки.
- > Нажмите кнопку «Вышивание».



- > Нажмите клавишу «Контроль последовательности вышивания при разрыве нитки».
 - В левой части дисплея будет показан компактный вид образца вышивки. На правой стороне образец вышивки представлен в увеличенном виде.
- > Стилусом или пальцем выберите нужную позицию в компактном изображении.
- > Вращайте «Многофункциональную клавишу вверх», чтобы перемещать пяльцы стежок за стежком.
- > Вращайте «Многофункциональную клавишу вниз», чтобы перемещать пяльцы крупными шагами.
 - Количество желтых кнопок указывает на число стежков последовательности вышивания.



- > Нажмите кнопку «Лупа», чтобы выбрать нужный стежок.

Обрезание соединительных стежков

Функция активна по умолчанию, и соединительные стежки автоматически обрезаются. Если деактивировать функцию, нужно будет обрезать соединительные стежки вручную.



- > Выберите образец вышивки.
- > Нажмите клавишу «Вышивание».



- > Нажмите желтую клавишу «Обрезание соединительных стежков», чтобы отключить функцию.
- > Нажмите повторно желтую клавишу «Обрезание соединительных стежков», чтобы включить функцию.

Уменьшение смены цветов

Если образцы вышивки находят друг на друга, смену цветов уменьшить **нельзя**.



- > Выберите образец вышивки.
- > Нажмите клавишу «Вышивание».



- > Нажмите клавишу «Уменьшение смены цветов».
- Идентичные цвета образца вышивки будут объединены в один цвет.

Включение/отключение многоцветного образца вышивки

Многоцветные образцы вышивки можно также вышить одним цветом.



- > Выберите образец вышивки.
- > Нажмите клавишу «Вышивание».

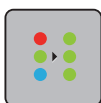

- > Нажмите клавишу «Включение/отключение многоцветного образца вышивки».
- Образец вышивки вышивается одним цветом.

Вышивание бордюров

Позволяет вышивать уже начатые бордюры, даже если машина была выключена и включена.

Предпосылка:

- Образец бордюра нужно сохранять в собственной ячейке памяти. Точки отсчета должны сохраняться в образце вышивки.
- > Выберите образец бордюра из собственной ячейки памяти.



> Нажмите кнопку «Вышивание».



> Клавиша «Вышивание бордюров» будет видна в правом меню при прокручивании вверх.

> Нажмите кнопку «Вышивание бордюров».

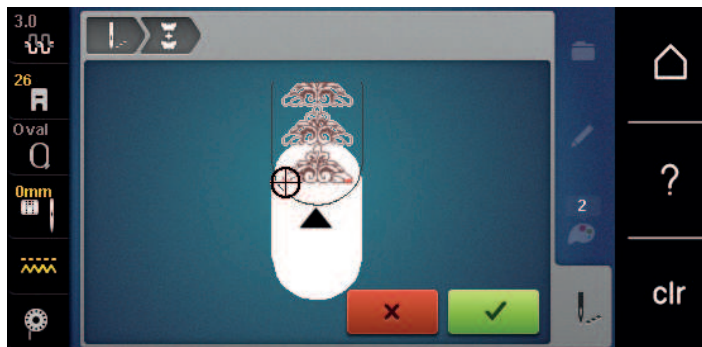

> Снимите пяльцы и закрепите ткань так, чтобы вышитые точки отсчета находились в верхней области вышивания пялец на расстоянии не менее 3 см (1.18 дюйма) от верхнего края пялец.

> Установите пяльцы.



> Нажмите кнопку «Подтвердить».

– Пяльцы автоматически переместятся к последнему стежку.

– Кнопка «AUTO» активна и пяльцы автоматически перемещаются к последней точке отсчета.

> С помощью стрелок определите, на какой стороне вышитой части должна располагаться следующая точка отсчета.

> Вращайте «Многофункциональную клавишу вверх» или «Многофункциональную клавишу вниз», чтобы точно расположить пяльцы.



> Нажмите кнопку «Подтвердить».



> Нажмите кнопку «Start/Stop» и продолжайте вышивать.

> Повторяйте эти шаги до тех пор, пока не достигнете нужной длины бордюра.

Индикатор цвета

Любой цвет образца вышивки можно выбрать по отдельности. Пяльцы при этом перемещаются к первому стежку активного цвета. Так можно вышить каждый активный цвет по отдельности или в другой последовательности.

> Выберите образец вышивки.



> Нажмите кнопку «Вышивание».



> Нажмите клавишу «Прокрутка вниз», чтобы выбрать следующий цвет образца вышивки.



> Нажмите клавишу «Прокрутка вверх», чтобы выбрать предыдущий цвет образца вышивки.

15.11 Вышивание на рукавной платформе

Под вышиванием на рукавной платформе понимают вышивание рукавных тканей или деталей одежды, которые во время вышивания находятся вокруг рукавной платформы. Часто используется при рукавах, штанинах брюк и других узко покроенных деталях одежды.



Ткань в форме трубы можно легко уложить вокруг рукавной платформы, если перед закреплением или удалением пялец переместить их влево в положение парковки. Нажмите клавишу «Start/Stop», чтобы по окончании вновь привести пяльцы в позицию вышивания.

По возможности используйте полную выдвижную шпульку, так как при замене шпульки придется снимать пяльцы.

Бордюры можно просто и точно вдоль канта трубы закрыть в кольцо. Перед выполнением последнего образца вышивки, после растягивания ткани, активируйте функцию «Точное расположение» в режиме обработки. Функцией «Свободное расположение точек» можно точно добавить недостающий образец вышивки..

Подвижность вышивальной консоли при очень узких формах рукавной ткани можно ограничить или задержать. Поэтому нужно следить за тем, чтобы пяльцы во время вышивания могли достаточно перемещаться вперед и назад. Ограничение движения вышивальной консоли из-за очень узкой формы рукавной ткани может привести к перекосу образца вышивки и к повреждению ткани.

Проверка подвижности вышивальной консоли

Указание: При работе с маленькой рукавной тканью можно при желании отключить функцию удаления ниток в программе Setup.

- > Откройте образец вышивки на машине и обработайте его по желанию.
- > Маркируйте позицию и размеры образца вышивки на ткани подходящим образом.
- > Выберите минимально возможные пальцы.
- > Растяните ткань с подходящим стабилизатором в пальцах или приклейте, в зависимости от стабилизатора.
- > Осторожно протолкните рукавную ткань вокруг рукавной платформы и закрепите пальцы на устройстве закрепления вышивального модуля.
- > При необходимости откорректируйте позицию образца вышивки.
- > Перемещая пальцы вперед и назад, проверьте предварительно, могут ли они свободно перемещаться с учетом размеров образца вышивки.

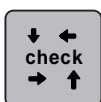

- > Нажмите кнопку «Контроль размера образца вышивки».
- > После успешной проверки размеров образца вышивки начинайте процесс вышивания.

Подробную инструкцию по вышиванию, использованию подходящих материалов или выбору нужных установок для вышивания на машине Вы найдете в разделе «Учебная программа» в части Техника вышивания --> Вышивание.

15.12 Управление образцом вышивки

Обзор Управление образцом вышивки

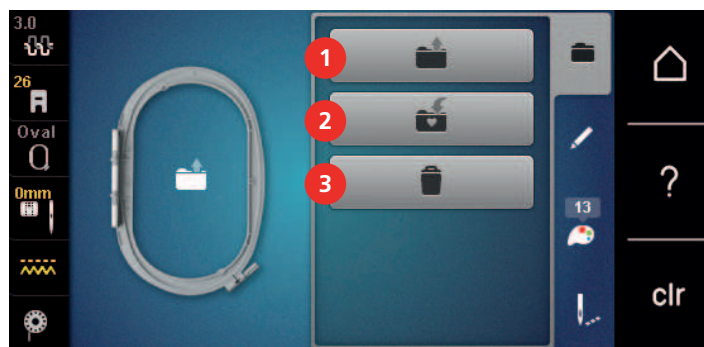

- | | | | |
|---|----------------------------|---|----------|
| 1 | Загрузка образца вышивки | 3 | Удаление |
| 2 | Сохранение образца вышивки | | |

Сохранение образца вышивки в собственной ячейке памяти

В файле «Сохранение образца вышивки» можно сохранять любые, в том числе и индивидуально измененные, образцы.

- > Выберите образец вышивки.
- > Обработайте образец вышивки.



> Нажмите клавишу «Выбор».



> Нажмите клавишу «Сохранение образца вышивки».

– Образец вышивки, который должен быть сохранен, будет окантован желтым цветом.



– Клавиша «Вышивальная машина» активирована.



> Нажмите кнопку «Подтвердить».

Сохранение образца вышивки на флеш-накопителе BERNINA USB

> Выберите образец вышивки.

> Обработайте образец вышивки.



> Нажмите клавишу «Выбор».



> Нажмите клавишу «Сохранение образца вышивки».

– Образец вышивки, который должен быть сохранен, будет окантован желтым цветом.

> Вставьте флеш-накопитель USB BERNINA в порт USB на машине.



> Нажмите клавишу «Флеш-накопитель USB».



> Нажмите клавишу «Подтвердить».

Перезапись образца вышивки в собственной ячейке памяти

> Выберите образец вышивки.

> Обработайте образец вышивки.



> Нажмите клавишу «Выбор».



> Нажмите клавишу «Сохранение образца вышивки».

– Образец вышивки, который должен быть сохранен, будет окантован желтым цветом.



– Клавиша «Вышивальная машина» активирована.

> Выберите образец вышивки, который нужно перезаписать.



> Нажмите кнопку «Подтвердить».

Перезапись образца вышивки на флеш-накопителе BERNINA USB

> Выберите образец вышивки.

> Обработайте образец вышивки.



> Нажмите клавишу «Выбор».



> Нажмите клавишу «Сохранение образца вышивки».

– Образец вышивки, который должен быть сохранен, будет окантован желтым цветом.

> Вставьте флеш-накопитель USB BERNINA в порт USB на машине.



> Нажмите клавишу «Флеш-накопитель USB».

> Выберите образец вышивки, который нужно перезаписать.



> Нажмите клавишу «Подтвердить».

Импортирование образца строчки

Образец строчки или комбинацию образцов строчек можно импортировать из режима шитья в режим вышивания и обрабатывать как образец вышивки. Так, например, можно быстро и просто создавать бордюры и сохранять их как образцы вышивки в папке «Собственные образцы вышивки».



> Нажмите кнопку «Home».



> Нажмите клавишу «Режим шитья».

> Выберите образец строчки.



> Нажмите кнопку «Home».



> Нажмите кнопку «Режим вышивания».

– Образец строчки будет автоматически перенесен в папку «Собственные образцы вышивки».



> Выберите папку «Собственные образцы вышивки».

> Выберите образец вышивки.

Загрузка образца вышивки из собственной ячейки памяти



> Нажмите клавишу «Выбор».



> Нажмите клавишу «Загрузка образца вышивки».



> Выберите папку «Собственные образцы вышивки».

> Выберите образец вышивки.

Загрузка образца вышивки с флеш-накопителя BERNINA USB



- > Нажмите клавишу «Выбор».
- > Вставьте флеш-накопитель USB BERNINA в порт USB на машине.



- > Нажмите клавишу «Флеш-накопитель USB».
- > Выберите собственный образец вышивки.

Удаление образца вышивки из собственной ячейки памяти

Сохраненные в собственной ячейке памяти образцы вышивки можно удалять по одному. В программе Setup можно удалить все собственные образцы вышивки.



- > Нажмите клавишу «Выбор».



- > Нажмите кнопку «Удаление».



– Клавиша «Вышивальная машина» активирована.

- > Выберите образец вышивки, который нужно удалить.



- > Нажмите клавишу «Подтвердить».

Удаление образца вышивки с флеш-накопителя BERNINA USB



- > Нажмите клавишу «Выбор».



- > Нажмите кнопку «Удаление».

- > Вставьте флеш-накопитель USB BERNINA в порт USB на машине.



- > Нажмите клавишу «Флеш-накопитель USB».

- > Выберите образец вышивки, который нужно удалить.



- > Нажмите клавишу «Подтвердить».

16 Вышивание

16.1 Вышивание клавишей «Start/Stop»

Нарушение электроснабжения прерывает процесс вышивания. После нового старта машина возвращается к последней вышитой позиции.



- > Держите нажатой кнопку «Start/Stop» до тех пор, пока не стартует вышивальная машина.
 - Все части образца активного цвета будут вышиты.
 - Вышивальная машина автоматически остановится в конце.
 - Обе нитки будут автоматически обрезаны.
 - Вышивальная машина автоматически переходит к следующему цвету.



- > Смените цвет верхней нитки.
- > Нажмите кнопку «Start/Stop», чтобы вышить новый цвет.
- > После изготовления образца вышивки кнопкой «Завершить процесс вышивания» (1) завершите процесс вышивания или кнопкой «Вышивание бордюров» (2) заново вышейте образец вышивки в виде бордюра.

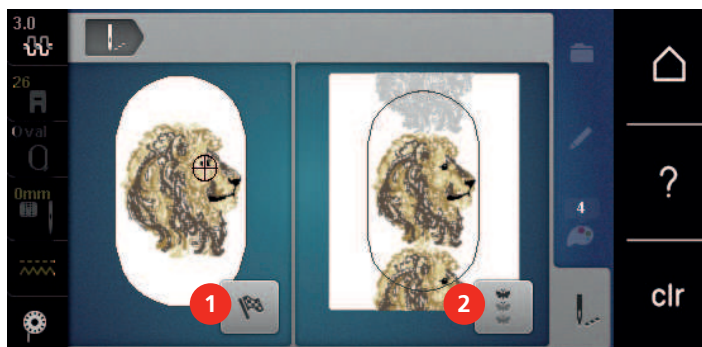

16.2 Увеличение скорости вышивания

Чтобы гарантировать наилучшее качество вышивания, скорость при вышивании уменьшается в зависимости от позиции вышивания. Существует возможность выбора между оптимальной и максимальной скоростями. Стандарт = оптимальная скорость. Нужно учесть, что качество вышитого образца не может быть гарантировано при максимальной скорости.

При выключении и включении машины активируется оптимальная скорость.

Предпосылка:

- Образец вышивки выбран и можно начинать вышивать.



- > Нажмите клавишу «Скорость вышивания».
 - Максимальная скорость активна.

- > Нажмите повторно клавишу «Скорость вышивания».
 - Оптимальная скорость активна.

16.3 Регулировка натяжения верхней нитки

Базовые установки натяжения верхней нитки осуществляются автоматически выбором образца строчки или вышивального образца.

Натяжение верхней нитки настраивается оптимально на заводе BERNINA. Для этого вдеваются в качестве верхней и нижней ниток нитки Metrosene/Seralon номер 100/2 (Фирма Mettler, Швейцария).

Если используются другие швейные или вышивальные нитки, то могут возникнуть отклонения в натяжении верхней нитки. При этом необходимо индивидуально настроить натяжение верхней нитки в соответствии с швейным или вышивальным проектом и выбранным образцом строчки или вышивки.

Чем выше натяжение верхней нитки, тем сильнее натягивается верхняя нитка и тем сильнее нижняя нитка втягивается в материал. При более слабом натяжении верхней нитки верхняя нитка натягивается слабее, а нижняя нитка из-за этого слабее втягивается в материал..

Изменения натяжения верхней нитки влияют на соответственный выбранный образец строчки или вышивки. Постоянные изменения натяжения верхней нитки для режима шитья (См. стр. 66) и для режима вышивания (См. стр. 71) можно осуществлять в программе Setup.

Предпосылка:

- В программе Setup натяжение верхней нитки изменено.



- > Нажмите кнопку «Натяжение верхней нитки».
- > Перемещайте движок стилусом или пальцем, чтобы усилить или ослабить натяжение верхней нитки.



- > Нажмите желтую кнопку справа, чтобы вернуть изменения к базовым установкам.
- > Нажмите желтую кнопку слева, чтобы вернуть изменения в **Программа Setup** к базовым установкам.

16.4 Вышивание пусковой педалью

Вышивание пусковой педалью рекомендуется в тех случаях, когда нужно вышить, например, маленький участок. Во время вышивания пусковой педалью она должна быть все время нажата.

- > Нажмите пусковую педаль, чтобы начать вышивать.



17 Приложение

17.1 Уход и чистка

Чистка дисплея

- > Протрите дисплей в выключенном состоянии мягкой, слегка влажной микроволоконной тканью.

Чистка транспортера



Электрические части

Опасность повреждения иглы и челнока.

- > Выключите машину и отсоедините ее от сети.

Периодически удаляйте обрезки ниток из-под игольной пластины.

- > Снимите лапку и удалите иглу.
- > Нажмите кнопку «Транспортер вверх/вниз», чтобы опустить транспортер.



- > Снимите игольную пластину.
- > Почистите транспортер щеткой-кисточкой.

Чистка механизма челнока



Электрические части

Опасность повреждения иглы и челнока.

- > Выключите машину и отсоедините ее от сети.

- > Откройте крышку петлителей.
- > Извлеките шпульный колпачок.

- > Отожмите влево рычажок расцепления.

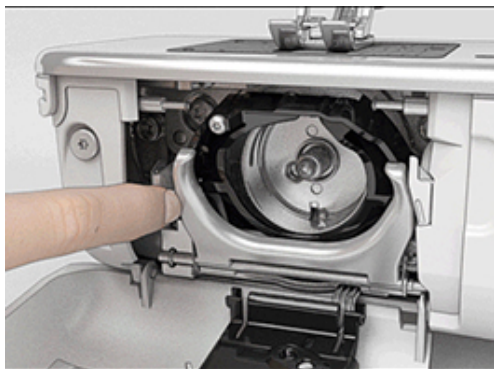

- > Откиньте запорную скобу с черной крышкой корпуса хода челнока.
- > Извлеките челнок.

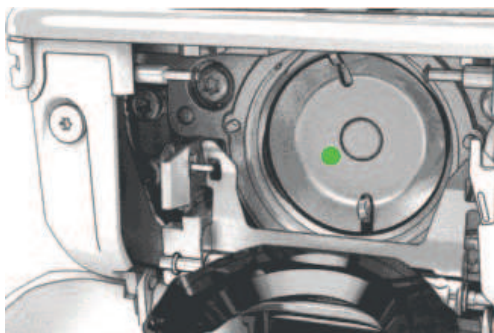

- > Очистите корпус хода челнока щеткой-кисточкой; не применяйте острых предметов.
- > Держите челнок двумя пальцами за штифт в центре.
- > Вставьте челнок нижним кантом вперед косо сверху вниз за крышку корпуса хода челнока.
- > Расположите челнок так, чтобы оба кулачка на толкателе челнока попали в соответствующие отверстия челнока, и чтобы в отверстиях челнока была видна цветная маркировка на толкателе челнока.
- > Вставьте челнок.
 - Челнок намагничен и притягивается в нужное положение.
- > Закройте крышку корпуса хода челнока и запорную скобу, рычажок расцепления должен быть зафиксирован.
- > Для проверки поверните маховое колесо.
- > Вставьте шпульный колпачок.

Смазка челнока



Электрические части

Опасность повреждения иглы и челнока.

- > Выключите машину и отсоедините ее от сети.

ВНИМАНИЕ

Смазка челнока

Слишком большое количество масла может привести к загрязнению ткани и ниток.

> Выполните сначала пробное шитье или вышивание.

> Извлеките шпульный колпачок.

> Отожмите влево рычажок расцепления.

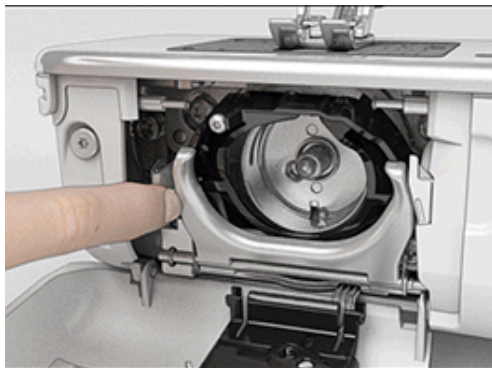

> Откиньте запорную скобу с черной крышкой корпуса хода челнока.

> Извлеките челнок.

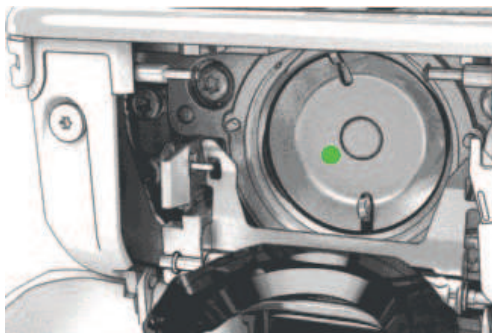

> Введите одну каплю масла BERNINA вниз в кольцевой паз корпуса хода челнока.

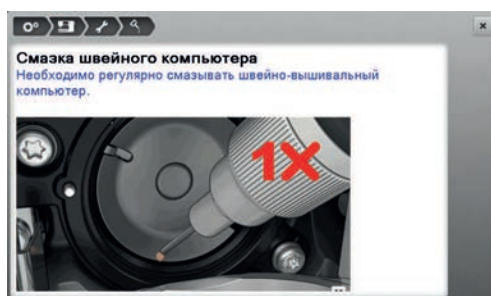

- > Введите по одной капле масла BERNINA в оба контейнера для масла так, чтобы войлок стал влажным и убедитесь в том, что маркированная красным поверхность вокруг втулки челнока остается без масла.



- > Держите челнок двумя пальцами за штифт в центре.
- > Вставьте челнок нижним кантом вперед косо сверху вниз за крышку корпуса хода челнока.
- > Расположите челнок так, чтобы оба кулачка на толкателе челнока попали в соответствующие отверстия челнока, и чтобы в отверстия челнока была видна цветная маркировка на толкателе челнока.
- > Вставьте челнок.
 - Челнок намагничен и притягивается в нужное положение.
- > Закройте крышку корпуса хода челнока и запорную скобу, рычажок расцепления должен быть зафиксирован.
- > Для проверки поверните маховое колесо.
- > Вставьте шпульный колпачок.

17.2 Устранение неполадок

Неисправность	Причина	Устранение
Неравномерное образование стежков	Слишком сильное/слабое натяжение верхней нитки.	> Отрегулируйте натяжение верхней нитки.
	Игла затуплена или искривлена.	> Замените иглу и убедитесь в том, что применяется новая высококачественная игла BERNINA.
	Игла плохого качества.	> Применяйте новую иглу BERNINA высокого качества.
	Нитки плохого качества.	> Применяйте нитки высокого качества.
	Неправильное соотношение между иглой и ниткой.	> Применяйте иглу, соответствующую толщине нитки.
	Машина неправильно заправлена нитками.	> Заново заправьте машину нитками.
	Подтягивание работы при шитье.	> Ведите ткань равномерно.
Неравномерное образование стежков	Используется неправильный шпульный колпачок.	> Используйте поставляемый в комплекте шпульный колпачок с треугольником.



Неисправность	Причина	Устранение
Пропуск стежков	Игла ненадлежащей системы.	> Применяйте иглы системы 130/705H.
	Игла затуплена или искривлена.	> Замените иглу.
	Игла плохого качества.	> Применяйте новую иглу BERNINA высокого качества.
	Игла неправильно вставлена.	> Вставьте иглу лыской на колбе назад до упора в иглодержатель и завинтите ее.
	Острые иглы не соответствует структуре материала.	> Острые иглы должно соответствовать текстильной структуре швейного проекта.
Неравномерный шов	Остатки ниток между нитенатяжными шайбами.	> Протяните краешек согнутой тонкой ткани (не сам край, а сгиб) между натяжными дисками и прочистите промежуточное пространство между дисками, несколько раз двигая ткань.
	Машина неправильно заправлена нитками.	> Заново заправьте машину нитками.
	Остатки ниток под пружинкой шпульного колпачка.	> Удалите все остатки ниток из-под пружины.

Неисправность	Причина	Устранение
Обрыв верхней нитки	Неправильное соотношение между иглой и ниткой.	> Применяйте иглу, соответствующую толщине нитки.
	Слишком сильное натяжение верхней нитки.	> Ослабьте натяжение верхней нитки.
	Машина неправильно заправлена нитками.	> Заново заправьте машину нитками.
	Нитки плохого качества.	> Применяйте нитки высокого качества.
	Повреждение прорези игольной пластины или носика челнока.	> Обратитесь к специалисту BERNINA для устранения повреждений. > Замените игольную пластину.
	Защемление нитки в нитепротягивателе.	> Сдвиньте крышку головки машины (1) в левую сторону, затем снимите ее. > Удалите остатки ниток. > Вставьте 4 выступа крышки головки машины в предназначенные для них углубления и сдвиньте крышку в правую сторону.
Обрыв нижней нитки	Поврежден шпульный колпачок.	> Замените шпульный колпачок.
	Повреждена прорезь игольной пластины.	> Обратитесь к специалисту BERNINA для устранения повреждений. > Замените игольную пластину.
	Игла затуплена или искривлена.	> Замените иглу.







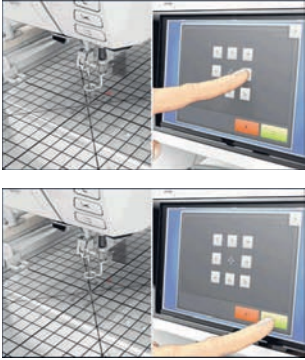

Неисправность	Причина	Устранение
Поломка иглы	Игла неправильно вставлена.	> Вставьте иглу лыской на колбе назад до упора в иглодержатель и закрутите ее.
	Подтягивание работы при шитье.	> Ведите ткань равномерно.
	Перемещается толстая ткань.	> Применяйте надлежащую лапку, например, джинсовую лапку № 8, для работы с толстым материалом. > Для перехода через утолщения используйте компенсационные пластинки.
	Нитка с узелками.	> Применяйте нитки высокого качества.
Ширина строчки не регулируется	Выбранную иглу и игольную пластину нельзя использовать вместе.	> Замените иглу. > Замените игольную пластину.
Слишком низкая скорость	Неблагоприятная температура помещения.	> Поставьте машину в помещение с комнатной температурой за час до начала шитья.
	Установки в программе Setup.	> Установите скорость в программе Setup. > Настройте регулятор скорости.
Машина не запускается	Неблагоприятная температура помещения.	> Поставьте машину в помещение с комнатной температурой за час до начала шитья. > Подсоедините и включите машину.
	Машина неисправна.	> Обратитесь к специалисту BERNINA.
Подсветка машины и рукавной платформы не горит	Установки в программе Setup.	> Включите функцию в программе Setup.
	Подсветка неисправна.	> Обратитесь к специалисту BERNINA.
Устройство контроля верхней нитки не реагирует	Установки в программе Setup.	> Включите функцию в программе Setup.
	Устройство контроля верхней нитки неисправно.	> Обратитесь к специалисту BERNINA.

Неисправность	Причина	Устранение
Устройство контроля нижней нитки не реагирует	Установки в программе Setup.	> Включите функцию в программе Setup.
	Устройство контроля нижней нитки неисправно.	> Обратитесь к специалисту BERNINA.
Ошибки при обновлении ПО	Не распознается накопитель USB.	> Используйте накопитель USB BERNINA.
	Процедура обновления зависла, "песочные часы" не пропадают с экрана.	<ul style="list-style-type: none"> > Извлеките накопитель USB. > Выключите машину. > Включите машину. > Следуйте указаниям на дисплее.
	Не распознаются данные обновления ПО.	<ul style="list-style-type: none"> > Деархивируйте данные. > Сохраняйте данные для обновления ПО прямо на носителе, а не в папке.

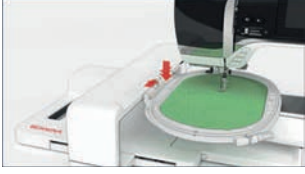
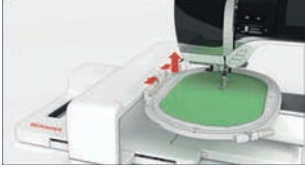
17.3 Сообщения об ошибке

Уведомление на дисплее	Причина	Устранение
	Номер строчки неизвестен.	> Проверьте ввод номера и введите новый номер.
	Выбор стежка в режиме комбинирования невозможен.	> Комбинируйте другие образцы.
	Транспортер не опущен.	> Нажмите кнопку «Транспортер вверх/вниз», чтобы опустить транспортер.
	Выбранную иглу и игольную пластину нельзя использовать вместе.	> Замените иглу. > Замените игольную пластину.
	Игла находится не в самом верхнем положении.	> Установите позицию иглы с помощью маховика.
	Верхняя нитка израсходована.	> Заново заправьте машину нитками.
	Верхняя нитка оборвана.	> Заново заправьте машину нитками.
	Нижняя нитка израсходована.	> Заново заправьте машину нитками.
	Нижняя нитка оборвана.	> Почистите механизм челнока. > Заново заправьте машину нитками.
	Главный мотор не работает.	> Вращайте маховик по часовой стрелке, пока игла не окажется наверху. > Снимите игольную пластину. > Удалите остатки ниток. > Почистите механизм челнока. > Удалите челнок и убедитесь в том, что к магнитной спинке челнока не прилипли сломанные кончики иглы.

Уведомление на дисплее	Причина	Устранение
	Из-за вибрации прервался контакт между машиной и вышивальным модулем.	<ul style="list-style-type: none"> > Убедитесь, что вышивальный модуль и машина установлены на стабильной, ровной поверхности. > Подсоедините вышивальный модуль к машине.
	Позиция иглы не соответствует центру пялец.	<ul style="list-style-type: none"> > Проведите юстировку пялец.
	Вышивальный модуль не подсоединен.	<ul style="list-style-type: none"> > Подсоедините вышивальный модуль к машине. > Свяжитесь со специалистом BERNINA чтобы проверить машину.
	Пяльцы не были установлены.	<ul style="list-style-type: none"> > Установите пяльцы.
	Пяльцы установлены.	<ul style="list-style-type: none"> > Снимите пяльцы.
	Происходит движение пялец.	<ul style="list-style-type: none"> > Нажмите кнопку «Подтвердить».
	Пяльцы Мега Ноор в верхнем положении.	<ul style="list-style-type: none"> > Сместите пяльцы Мега Ноор в верхнее положение.
	Пяльцы Мега Ноор в центральном положении.	<ul style="list-style-type: none"> > Сместите пяльцы Мега Ноор в центральное положение.

Уведомление на дисплее	Причина	Устранение
	Пяльцы Mega Hoop в нижнем положении.	> Сместите пяльцы Mega Hoop в нижнее положение.
	Образец вышивки частично выходит за рамки пялец.	> Заново расположите и вновь выйдите образец вышивки.
	Образец вышивки слишком велик.	> Уменьшите размер образца вышивки. > Подсоедините более крупные пяльцы.
На накопителе USB BERNINA (специальная принадлежность) слишком мало свободного места.	На накопителе USB BERNINA (специальная принадлежность) недостаточно свободного места.	> Убедитесь в том, что используется накопитель USB BERNINA (специальная принадлежность). > Удалите данные на накопителе USB BERNINA (специальная принадлежность).
На накопителе USB BERNINA (специальная принадлежность) нет никаких персональных данных.	На накопителе USB BERNINA (специальная принадлежность) нет никаких персональных данных для восстановления.	> Убедитесь, что сохранены данные и установки на накопителе USB BERNINA (специальная принадлежность).
При восстановлении персональных данных произошел сбой.	ПО было успешно обновлено, но персональные данные восстановить невозможно.	> Убедитесь, что сохранены данные и установки на накопителе USB BERNINA. > Перенесите сохраненные данные на машину.
Накопитель USB BERNINA не вставлен. Убедитесь в том, что в течение всего процесса автоматического обновления был вставлен один и тот же накопитель USB BERNINA.	Накопитель USB BERNINA (специальная принадлежность) не вставлен.	> Используйте накопитель USB BERNINA (специальная принадлежность) с достаточной свободной памятью.

Уведомление на дисплее	Причина	Устранение
<p>При актуализации ПО произошел сбой.</p>	<p>На носителе USB отсутствует новая версия ПО.</p>	<ul style="list-style-type: none"> > Убедитесь в том, что сжатый файл ZIP для актуализации ПО был распакован. > Сохраняйте данные для обновления ПО прямо на носителе, а не в папке. > Актуализируйте ПО.
	<p>Машина требует чистки/смазки.</p>	<ul style="list-style-type: none"> > Почистите машину. > Смажьте челнок. <p>Важная информация о смазке: Слишком большое количество масла может привести к загрязнению ткани и ниток.</p> <ul style="list-style-type: none"> > После смазки выполните сначала пробное шитье или вышивание.

Уведомление на дисплее	Причина	Устранение
<p>Пора проводить профилактическое техническое обслуживание. Обратитесь в сервисный центр BERNINA.</p>	<p>Необходимо провести техническое обслуживание. Это сообщение появляется после того, как истечет запрограммированный интервал между техническими обслуживаниями.</p> <p>Важная информация: При своевременном проведении работ по чистке и техническому уходу гарантируется работоспособность и длительный срок службы машины. Несоблюдение этих требований может повлиять на срок службы машины и на условия предоставления гарантии. Стоимость работ по техническому обслуживанию регулируется в разных странах по-разному. Проконсультируйтесь с Вашим дилером или с сервисным центром BERNINA.</p>	<ul style="list-style-type: none"> > Обратитесь к специалисту BERNINA. > Сообщение можно временно удалить, нажав кнопку «ESC». <p>После трех удалений сообщение появится только при наступлении срока следующего сервисного обслуживания.</p>

17.4 Хранение и утилизация

Хранение машины

Рекомендуется хранить машину в оригинальной упаковке. Если машина хранится в холодном помещении, поставьте ее примерно за час до начала использования в помещение с комнатной температурой.

- > Выключите машину и отсоедините ее от сети.
- > Не храните машину на открытом воздухе.
- > Защищайте машину от влияния атмосферных воздействий.

Утилизация машины

BERNINA International AG считает себя обязанной защищать окружающую среду. Мы стараемся повышать экологичность наших продуктов, непрерывно улучшая их форму и технологию производства.

Если машиной уже не пользуются, ее нужно экологически рационально утилизировать согласно общегосударственным нормативам. Ее нельзя утилизировать с бытовыми отходами. В случае сомнения отнесите машину в близлежащий специализированный магазин BERNINA.

- > Почистите машину.
- > Рассортируйте составные элементы по составу и утилизируйте их согласно действующим в Вашей местности порядкам и законам.

17.5 Технические данные

Обозначение	Значение	Единица измерения
Максимальная плотность ткани	10.5 (0,41)	мм (дюйм)
Подсветка	12 bis 16	Светодиодная лампа
Максимальная скорость	1000	spm/гpm
Масса без катушкодержателя	465/330/200 (18.30/12.99/7.87)	мм (дюйм)
Вес	11.5	кг
Потребление энергии	90	Ватт
Входное напряжение	100-240	Вольт
Класс защиты (электротехника)	II	
Дата изготовления: Указана на типовой табличке под пунктом «Code».		

18 Обзор Образцы

18.1 Обзор Образцы строчек

Рабочие строчки

1	2	3	4	5	6	7	8	9	10	11
12	13	14	15	16	17	18	19	20	21	22
23	24	25	26	27	29	31	32	33	34	35
36	37	38	39	40						

Петли

51	52	53	54	55	56	57	58	59	63	64
65	67	68	69	70	60	61	62			

Декоративные строчки

Природа

101	102	103	104	106	107	108	109	110	111	112
113	114	115	116	117	118	119	120	122	123	124
125	126	127	128	129	130	131	132	136	137	138

139	140	141	142	143	144	145	146	147	148	150
152	153	154	155	156	158	159	160	161	165	166
167	168	169	170	171	172	173	174	175	176	177
178	179	180	181	182	183	184	185			

Крестообразные стежки

301	302	303	304	305	306	307	308	309	311	314
319	320	321	322	323	324	325	326	327	328	329
330	331	332	333	334	335	336	337	338	339	371
372	373	374	375	376	377	378				

Гладьевые строчки

401	402	405	406	407	408	409	410	412	413	414
415	416	417	418	419	421	422	423	424	425	426
427	428	429	431	433	434	437	440	442	443	444
445	447	448	449	450	451	452	453	454	455	456

457	458	461	464	465	466	467	468	469	471	472
473										

Отделка

601	602	603	604	605	606	607	608	609	610	611
612	613	614	615	616	618	619	620	621	622	623
624	625	626	627	628	629	630	631	632	633	634
635	636	637	639	640	641	642	643	644	645	646
647	648	649	650	651	652	653	654	655	656	657
658	660	661	662	663	664	665	666	674	675	676
677	678	679	680	682	683	684	685	686	691	693
694										

Строчки "Домашний текстиль"

701	702	703	704	705	706	707	708	709	710	711
712	713	714	715	716	717	721	722	723	724	725

726	727	729	730	731	732	733	734	735	736	737
738	739	740	741	742	743	744	745	746	747	748
749	750	751	752	755	756	757	758	759	762	763
764	765	766	767	768	769	770	771	772	773	774
775	776	777	778	779	780	781	782	783		

Молодежные строчки

901	902	903	904	905	906	907	908	909	910	911
912	913	914	915	916	917	918	919	920	921	922
924	926	928	929	935	937	938	939	940	944	945
946	948	949	950	952	954	955	957	958	959	960
961	962									

Специальные строчки

1101	1102	1103	1104	1105	1106	1107	1108	1109	1110	1113
1115	1116	1121	1122	1124						

Стежки для квилтов

1301	1302	1303	1304	1305 6 / inch 2.4 / cm	1306 8 / inch 3.2 / cm	1307 10 / inch 4 / cm	1308 irregular look	1309	1310	1311
1313	1314	1315	1316	1317	1318	1319	1320	1321	1322	1323
1324	1325	1326	1327	1331	1332	1333	1334	1335	1336	1337
1338	1339	1340	1341	1342	1343	1344	1345	1346	1363	1364
1365	1366	1367	1368	1369	1370	1371	1373	1374	1375	1376
1377	1378									

















Международные строчки

1701	1702	1703	1704	1705	1706	1707	1708	1709	1710	1711
1715	1716	1717	1718	1719	1720	1721	1722	1723	1729	1730
1731	1732	1733	1735							

Времена года

2001	2002	2003	2004	2005	2006	2007	2008	2009	2015	2016
2017	2018	2019	2020	2021	2022	2023				

Хобби и спорт

2201 	2202 	2203 	2204 	2205 	2206 	2207 	2209 	2210 	2211 	2212 
2213 	2215 	2216 	2217 	2218 	2219 					

18.2 Обзор Образцы вышивки

Обработка образца вышивки





Дайте полную свободу своей фантазии. В Вашем распоряжении находится разнообразный выбор образцов вышивки.

Если под номером образца вышивки имеется одна из следующих иконок, то Вы найдете дополнительную информацию на <http://www.bernina.com/5series>.

	Свободные кружева		Punchwork Design (образец)
	Ажурная вышивка		Вышивка со шнурком
	Вышивка бахромы		Проекты в рамках
	Аппликация		Шрифт Puffy
	CutWork Design (образец)		Квилтинг
	PaintWork Design (образец)		Trapunto
	CrystalWork Design (образец)		

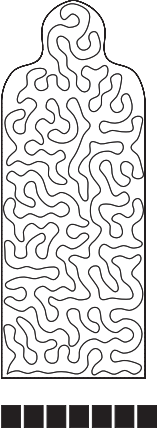

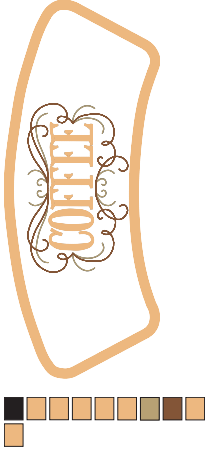
Проекты

Подробную инструкцию по вышиванию Вы найдете на www.bernina.com/590designs

№ Ширина x высота > мм > дюйм	Образец вышивки Цвета	№ Ширина x высота > мм > дюйм	Образец вышивки Цвета
12593-04  95.3 x 174.0 3.75 x 6.85		12536-03  112.9 x 226.1 4.44 x 8.90	
12619-04  57.8 x 57.4 2.27 x 2.25			

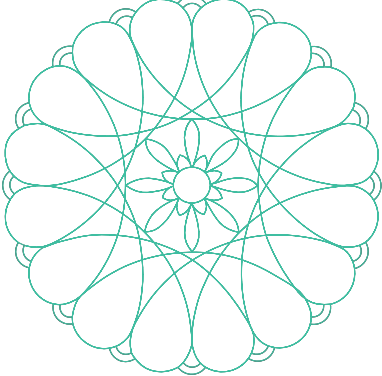
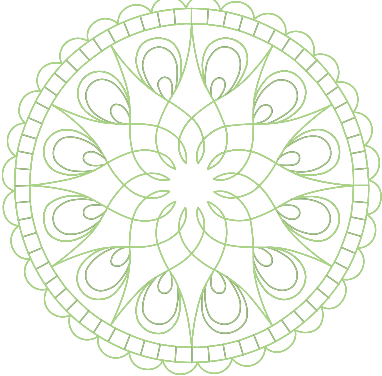
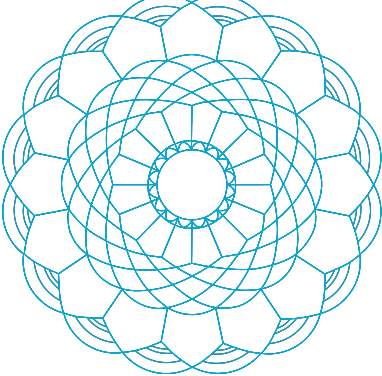
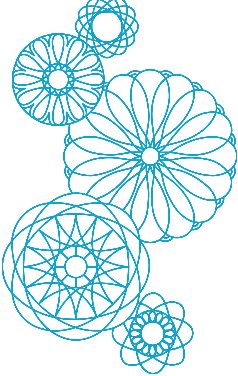
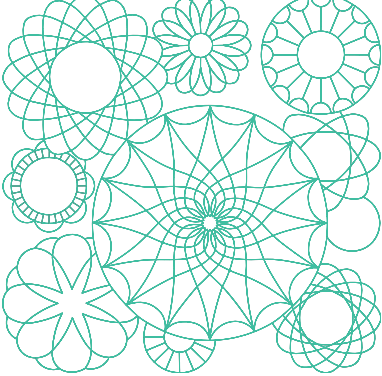
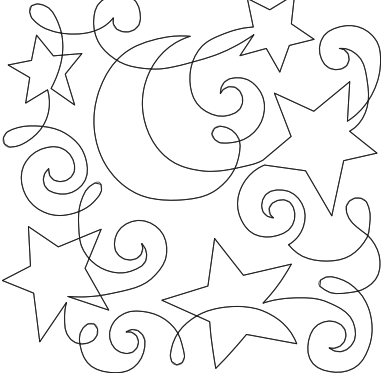

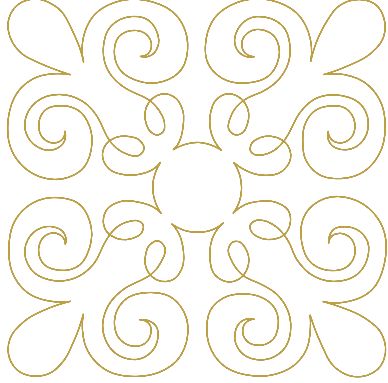
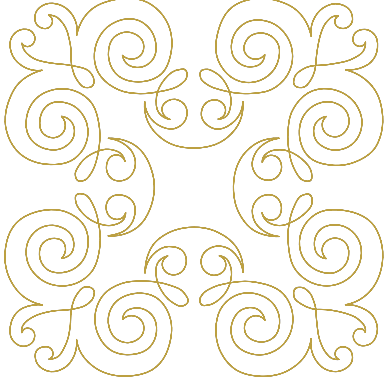
Квилтинг

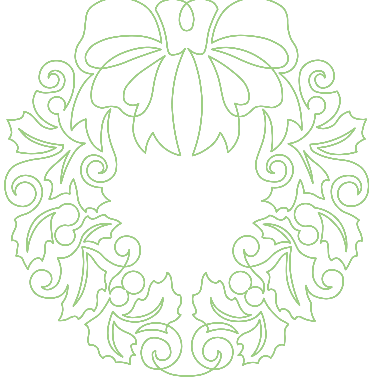
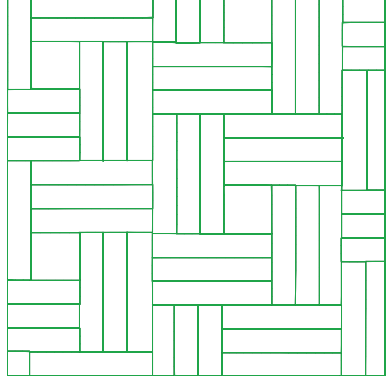

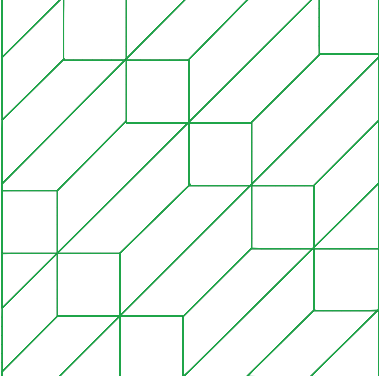
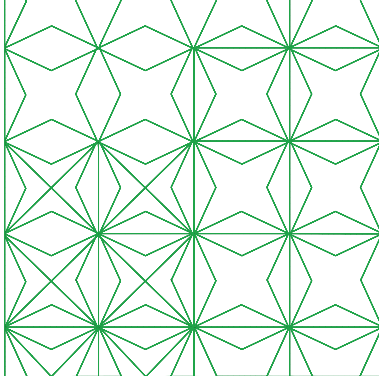
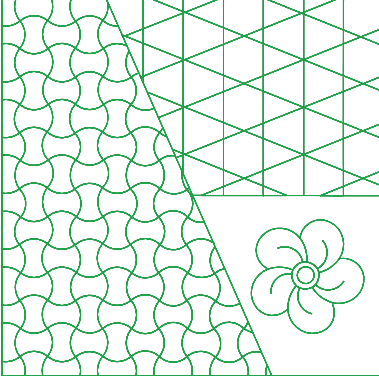
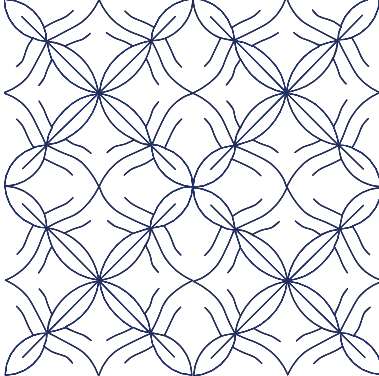
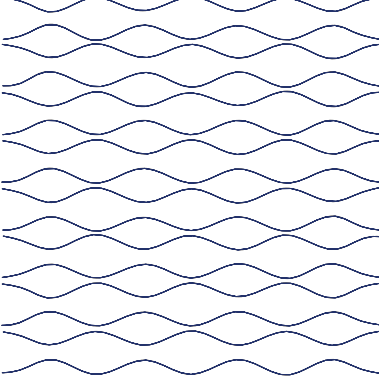
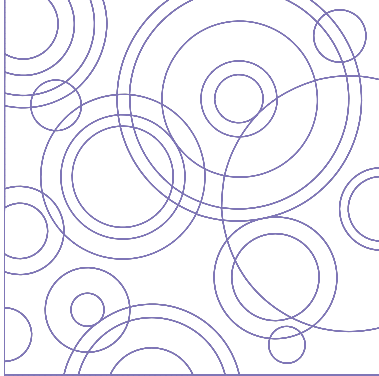
№ Ширина x высота > мм > дюйм	Образец вышивки Цвета	№ Ширина x высота > мм > дюйм	Образец вышивки Цвета
12499-06 101.7 x 101.6 4.00 x 4.00	 ■	12499-04 123.2 x 123.0 4.85 x 4.84	 ■
12499-05 123.3 x 123.3 4.85 x 4.85	 ■	12499-24 133.1 x 214.7 5.24 x 8.45	 ■
12499-23 123.3 x 123.3 4.85 x 4.85	 ■	12607-20 122.4 x 122.3 4.81 x 4.81	 ■

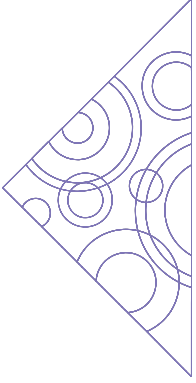
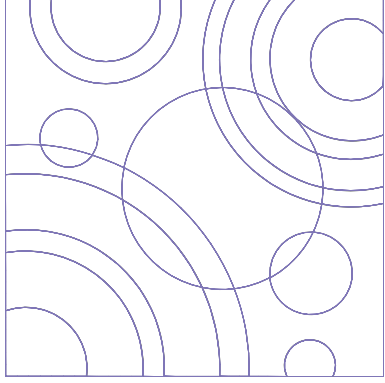
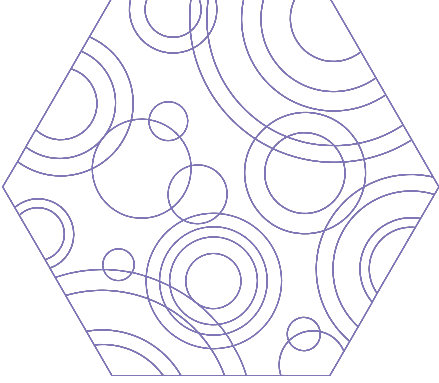
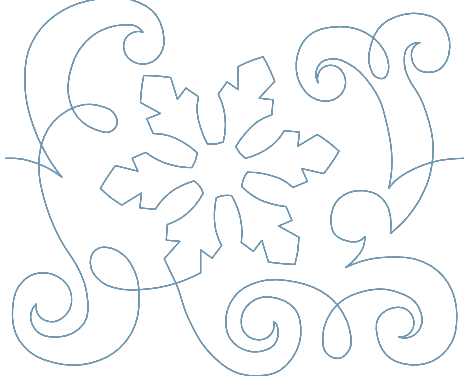
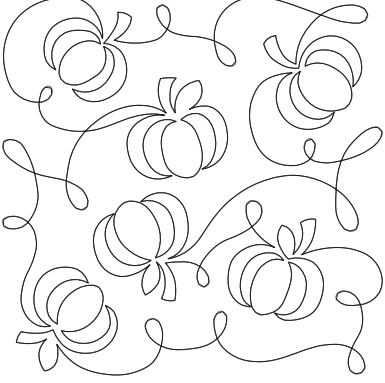
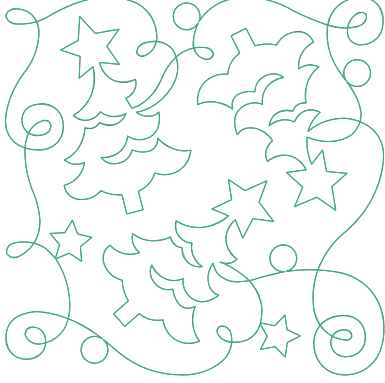

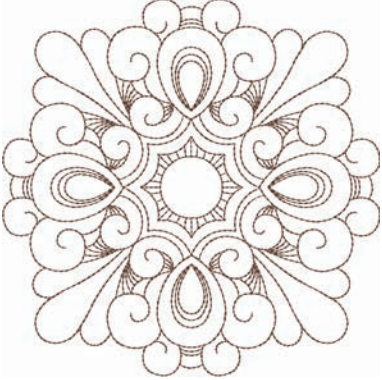
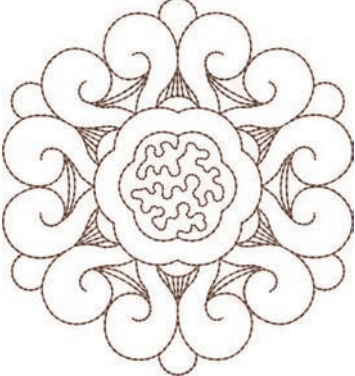

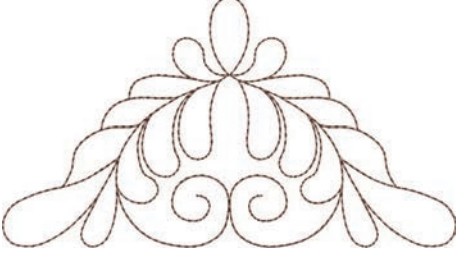

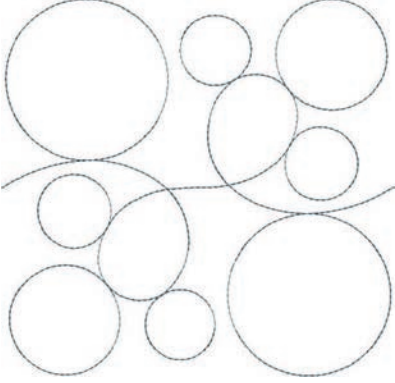
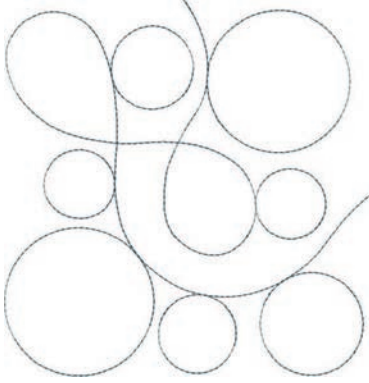
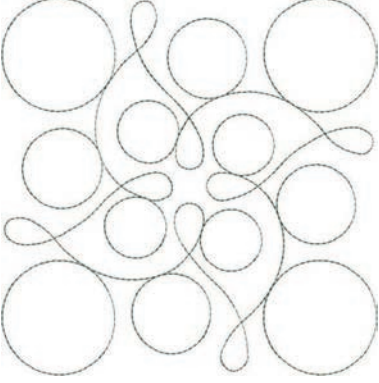

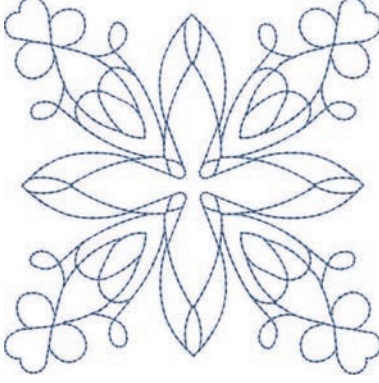

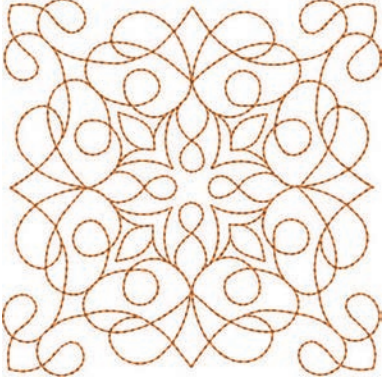

№ Ширина x высота > мм > дюйм	Образец вышивки Цвета	№ Ширина x высота > мм > дюйм	Образец вышивки Цвета
12607-21 61.2 x 122.7 2.40 x 4.83	 ■	12416-04 89.2 x 89.1 3.51 x 3.50	 ■
12416-03 124.0 x 124.0 4.88 x 4.88	 ■	12416-26 43.7 x 174.1 1.72 x 6.85	 ■
12416-48 170.8 x 177.6 6.72 x 6.99	 ■	NB346-48 76.2 x 76.3 3.00 x 3.00	 ■



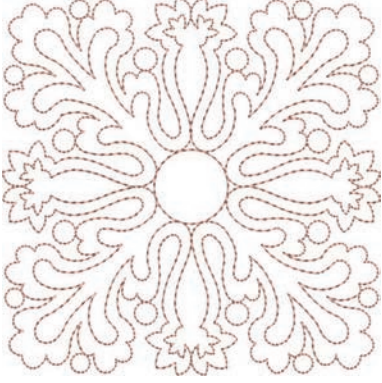

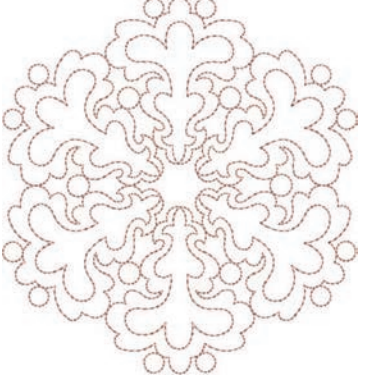
№ Ширина x высота > мм > дюйм	Образец вышивки Цвета	№ Ширина x высота > мм > дюйм	Образец вышивки Цвета
NB347-48 76.2 x 76.3 3.00 x 3.00	 ■	NB334-48 127.0 x 127.0 5.00 x 5.00	 ■
NB335-48 127.1 x 127.1 5.00 x 5.00	 ■	NZ498 88.9 x 88.9 3.50 x 3.50	 ■
NZ503 99.1 x 98.7 3.90 x 3.88	 ■	82013-29 121.2 x 121.2 4.76 x 4.76	 ■



№ Ширина x высота > мм > дюйм	Образец вышивки Цвета	№ Ширина x высота > мм > дюйм	Образец вышивки Цвета
82013-30 83.0 x 166.1 3.26 x 6.53		82013-31 57.6 x 57.6 2.26 x 2.26	
82013-32 121.8 x 105.6 4.79 x 4.15		12416-24 88.9 x 73.1 3.50 x 2.87	
12607-16 122.8 x 122.3 4.83 x 4.81		12616-16 122.8 x 122.6 4.83 x 4.82	

№ Ширина x высота > мм > дюйм	Образец вышивки Цвета	№ Ширина x высота > мм > дюйм	Образец вышивки Цвета
12380-22 110.6 x 60.9 4.35 x 2.39		12380-43 123.5 x 123.5 4.86 x 4.86	
12380-30 89.2 x 96.3 3.51 x 3.79		12380-04 83.1 x 89.9 3.27 x 3.53	
12380-08 89.2 x 89.1 3.51 x 3.50		12380-09 111.6 x 61.6 4.39 x 2.42	

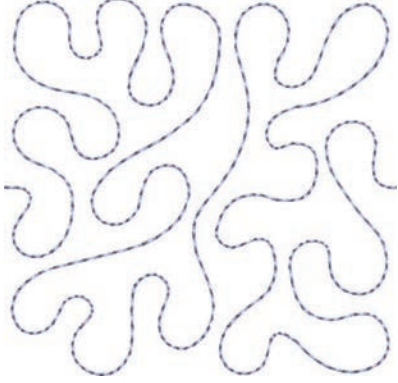
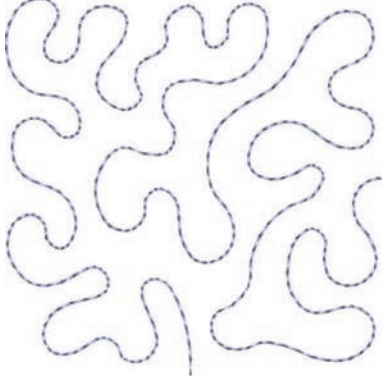



№ Ширина x высота > мм > дюйм	Образец вышивки Цвета	№ Ширина x высота > мм > дюйм	Образец вышивки Цвета
BD800 127.3 x 122.4 5.01 x 4.81		BD801 122.2 x 124.2 4.81 x 4.88	
BD804 122.9 x 123.6 4.83 x 4.86		BD796 47.2 x 174.5 1.85 x 6.87	
BD837 123.6 x 123.6 4.86 x 4.86		BD292 94.8 x 95.1 3.73 x 3.58	







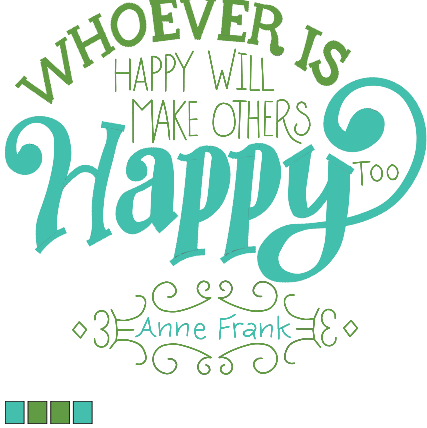





№ Ширина x высота > мм > дюйм	Образец вышивки Цвета	№ Ширина x высота > мм > дюйм	Образец вышивки Цвета
BD299 94.5 x 95.0 3.72 x 3.74	 	BD308 95.0 x 94.4 3.74 x 3.71	 
BD413 97.1 x 97.2 3.82 x 3.82	 	BD554 109.9 x 109.9 4.32 x 4.32	 
BD553 113.8 x 121.1 4.48 x 4.76	 	BD567 107.9 x 108.2 4.24 x 4.25	 









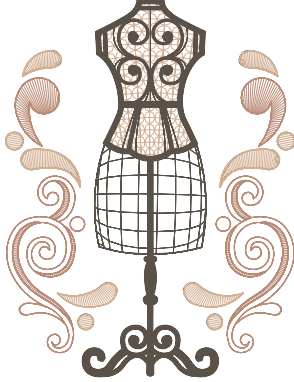

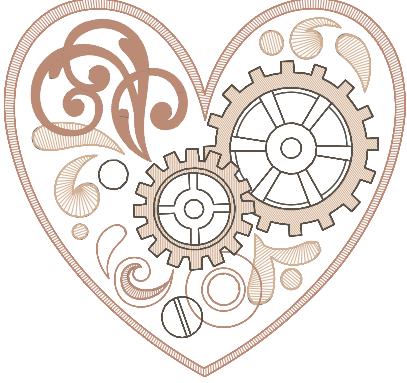

№ Ширина x высота > мм > дюйм	Образец вышивки Цвета	№ Ширина x высота > мм > дюйм	Образец вышивки Цвета
BD394 97.0 x 96.8 3.81 x 3.81		BD412 89.4 x 53.2 3.51 x 2.09	
BD501 63.5 x 61.1 2.50 x 2.40		BD502 61.5 x 60.7 2.42 x 2.38	
BD513 63.5 x 63.4 2.50 x 2.49		BD514 63.5 x 62.9 2.50 x 2.47	











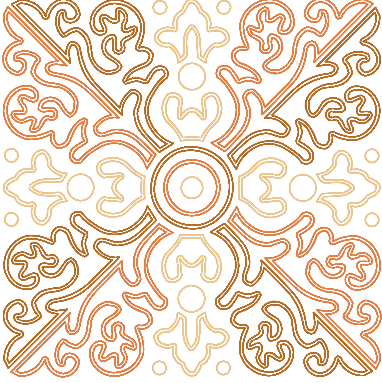



№ Ширина x высота > мм > дюйм	Образец вышивки Цвета	№ Ширина x высота > мм > дюйм	Образец вышивки Цвета
BD562 63.9 x 126.0 2.51 x 4.96		BD568 109.5 x 160.3 4.31 x 6.31	
BD563 89.7 x 89.6 3.53 x 3.52		BD569 120.6 x 120.6 4.74 x 4.74	

Украшения







№ Ширина x высота > в мм > в дюймах	Образец вышивки Цвета	№ Ширина x высота > в мм > в дюймах	Образец вышивки Цвета
NB843-48 87.6 x 121.1 3.44 x 4.76		NB826-48 134.9 x 132.9 5.31 x 5.23	
12633-06 119.8 x 119.9 4.71 x 4.72		12473-06 133.4 x 119.9 5.25 x 4.72	
12473-04 93.6 x 184.2 3.68 x 7.25		BE7904-03 140.0 x 130.4 5.51 x 5.13	





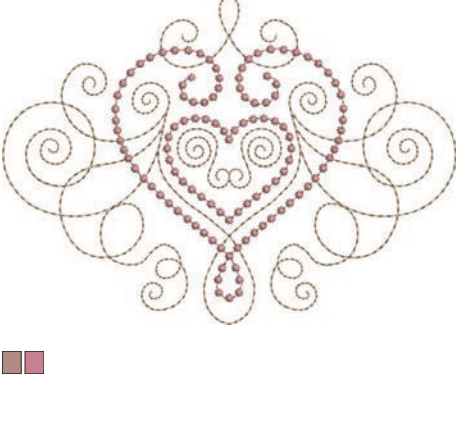

№ Ширина x высота > в мм > в дюймах	Образец вышивки Цвета	№ Ширина x высота > в мм > в дюймах	Образец вышивки Цвета
80090-06  83.6 x 37.0 3.29 x 1.45	 	80090-07  128.1 x 36.5 5.04 x 1.43	 
19999-002 124.9 x 136.4 4.91 x 5.37	 	NB934-48 132.4 x 164.8 5.21 x 6.48	 
NB935-48 104.1 x 168.9 4.09 x 6.64	 	21021-05 118.7 x 155.7 4.67 x 6.12	 

№ Ширина x высота > в мм > в дюймах	Образец вышивки Цвета	№ Ширина x высота > в мм > в дюймах	Образец вышивки Цвета
21021-04 123.1 x 150.2 4.84 x 5.91	 	21021-06 116.0 x 109.5 4.56 x 4.31	 
12490-03 118.1 x 113.4 4.64 x 4.46	 	12490-04 146.4 x 122.4 5.76 x 4.81	 
12490-05 125.8 x 104.5 4.95 x 4.11	 	FP887 186.7 x 134.8 7.35 x 5.30	 

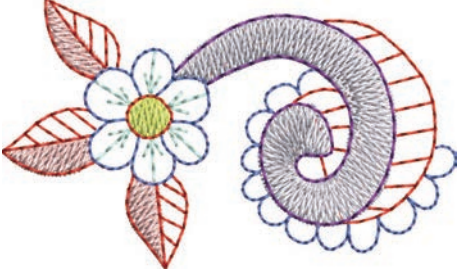









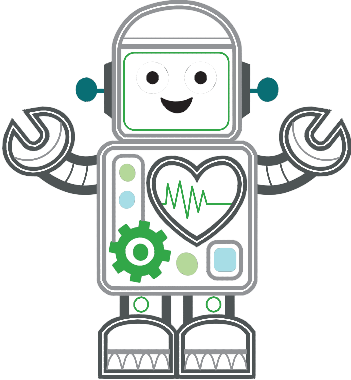

№ Ширина x высота > в мм > в дюймах	Образец вышивки Цвета	№ Ширина x высота > в мм > в дюймах	Образец вышивки Цвета
12528-12 123.8 x 123.8 4.87 x 4.87	 	12528-03 76.6 x 130.5 3.01 x 5.13	 
OC07207 105.8 x 138.6 4.16 x 5.45	 	82007-11  111.7 x 94.2 4.39 x 3.70	 
82007-44 114.0 x 114.8 4.48 x 4.51	 	82006-30  99.9 x 174.6 3.93 x 6.87	 

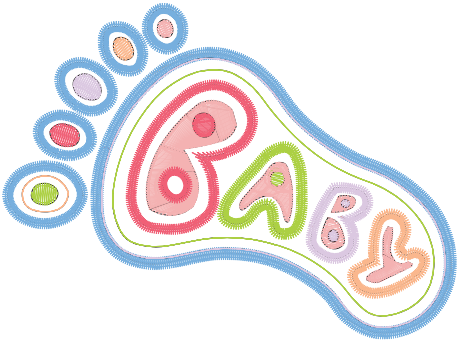





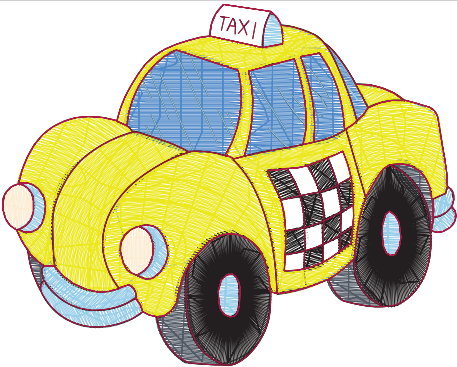



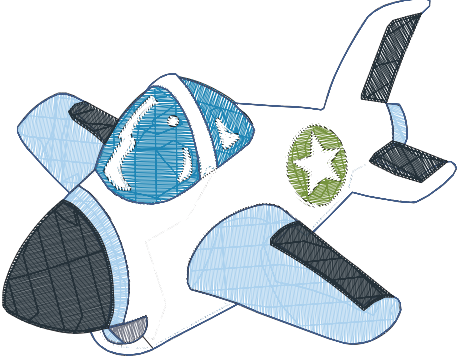

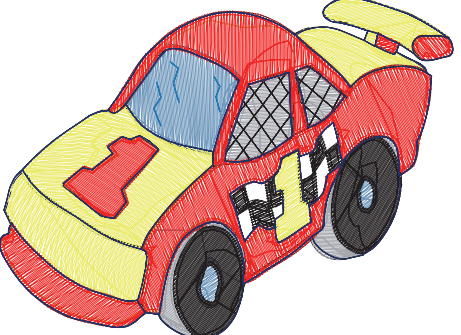
№ Ширина x высота > в мм > в дюймах	Образец вышивки Цвета	№ Ширина x высота > в мм > в дюймах	Образец вышивки Цвета
NB251x 71.6 x 103.3 2.81 x 4.06	 	BE790405 125.9 x 185.4 4.95 x 7.29	 
FB126 86.9 x 102.2 3.42 x 4.02	 	BE790502 59.9 x 58.2 2.35 x 2.29	 
21003-26  123.0 x 124.1 4.84 x 4.88	 	NB403 78.1 x 78.3 3.07 x 3.08	 





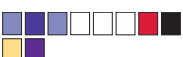





№ Ширина x высота > в мм > в дюймах	Образец вышивки Цвета	№ Ширина x высота > в мм > в дюймах	Образец вышивки Цвета
NB373 121.4 x 176.8 4.77 x 6.96		NB442 55.6 x 58.4 2.18 x 2.29	
NB481 123.4 x 67.6 4.85 x 2.66		NB749 126.5 x 262.8 4.98 x 10.34	
NA959  75.6 x 103.7 2.97 x 4.08		FB106 128.1 x 92.6 5.04 x 3.64	











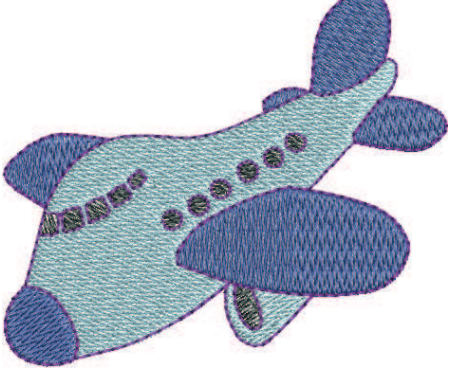



№ Ширина x высота > в мм > в дюймах	Образец вышивки Цвета	№ Ширина x высота > в мм > в дюймах	Образец вышивки Цвета
NB002 59.3 x 35.1 2.33 x 1.38	 	FQ870x 122.1 x 105.1 4.80 x 4.13	 
WS655 116.5 x 222.3 4.58 x 8.75	 		











Детские мотивы

№ Ширина x высота > мм > дюйм	Образец вышивки Цвета	№ Ширина x высота > мм > дюйм	Образец вышивки Цвета
12590-03  135.5 x 146.9 5.33 x 5.78	 	СК867  122.2 x 132.8 4.81 x 5.22	 
CM031x -48 85.7 x 63.4 3.37 x 2.49	 	12401-17 98.8 x 55.1 3.88 x 2.16	 
СК859  118.8 x 141.8 4.67 x 5.58	 	СК520 75.6 x 60.3 2.97 x 2.37	 

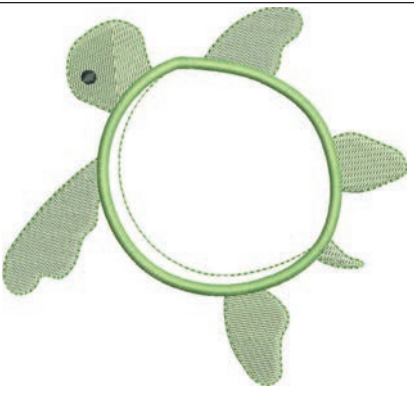







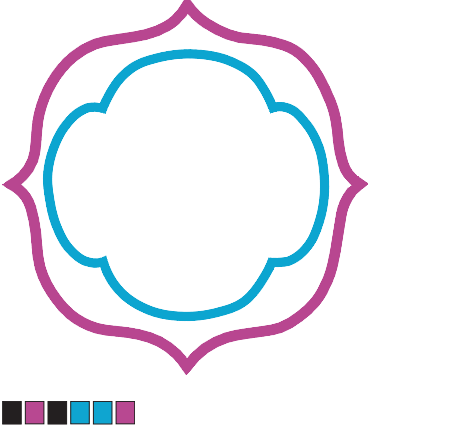

№ Ширина x высота > мм > дюйм	Образец вышивки Цвета	№ Ширина x высота > мм > дюйм	Образец вышивки Цвета
СК510 76.2 x 59.9 3.00 x 2.35	 	СК522 70.8 x 53.1 2.78 x 2.09	 
СК863  127.1 x 124.6 5.00 x 4.90	 Wish Upon My Star Light 	NB198-48 94.2 x 72.4 3.70 x 2.85	 
BE790307  141.5 x 126.9 5.57 x 4.99	 	BE790311  114.1 x 152.5 4.49 x 6.00	 

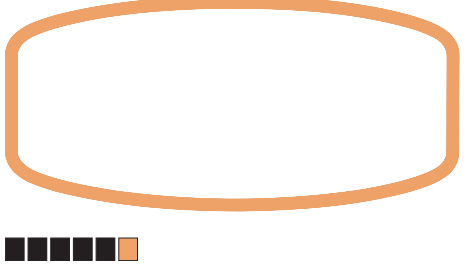

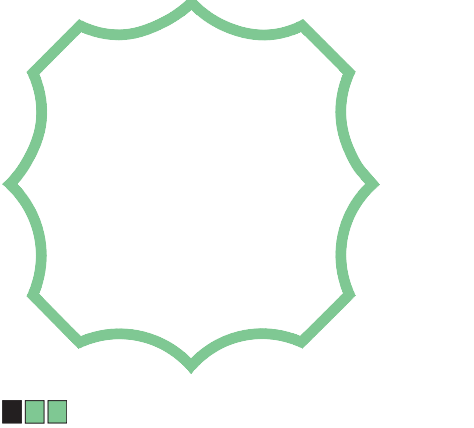

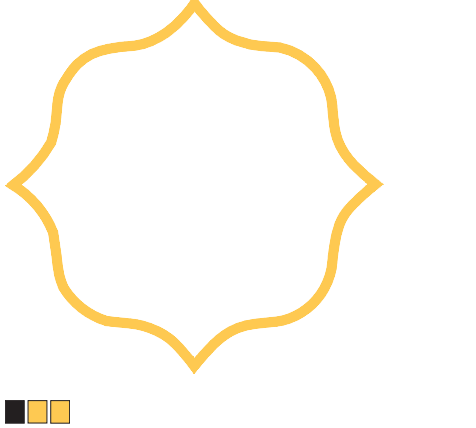

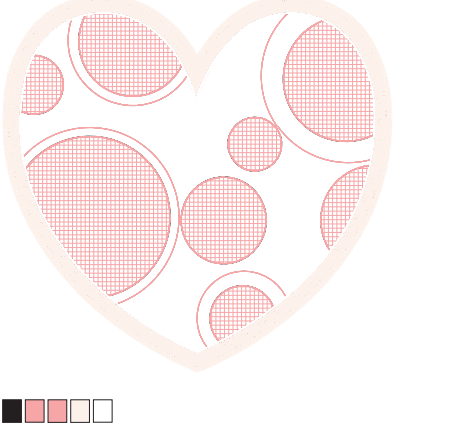

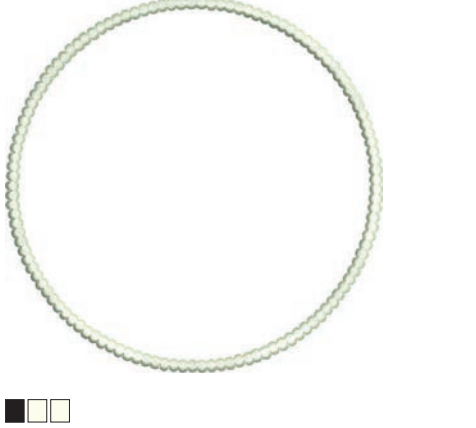





№ Ширина x высота > мм > дюйм	Образец вышивки Цвета	№ Ширина x высота > мм > дюйм	Образец вышивки Цвета
BE790305  118.3 x 145.5 4.65 x 5.72	 	BE790306  132.1 x 151.4 5.20 x 5.96	 
BE790309  87.5 x 149.8 3.44 x 5.89	 	BE790310  137.8 x 136.0 5.42 x 5.35	 
BE790312  122.0 x 133.1 4.80 x 5.24	 	BE790313  98.9 x 102.3 3.89 x 4.02	 

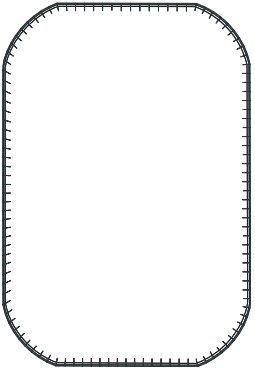

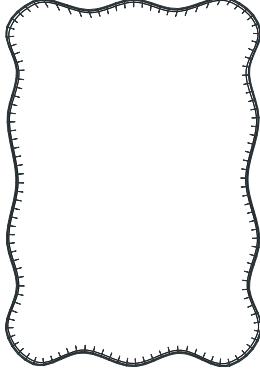
№ Ширина x высота > мм > дюйм	Образец вышивки Цвета	№ Ширина x высота > мм > дюйм	Образец вышивки Цвета
СК511 76.2 x 64.6 3.00 x 2.54	 	СМ193-48  106.7 x 127.4 4.20 x 5.01	 
СК667  99.8 x 82.3 3.92 x 3.24	 	СК738 89.1 x 85.7 3.50 x 3.37	 
СК970 84.4 x 81.6 3.33 x 3.21	 	СМ147 55.0 x 99.6 2.16 x 3.92	 

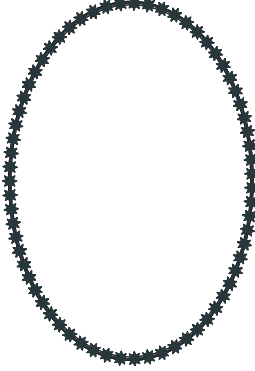
№ Ширина x высота > мм > дюйм	Образец вышивки Цвета	№ Ширина x высота > мм > дюйм	Образец вышивки Цвета
CM220 71.5 x 71.8 2.81 x 2.82	 	CM348 119.0 x 167.1 4.68 x 6.57	 
CM362  120.6 x 113.0 4.74 x 4.44	 	CM376  100.3 x 97.5 3.94 x 3.12	 
NB193 113.3 x 96.2 4.46 x 3.78	 		

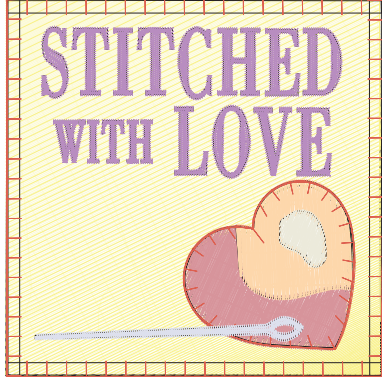
Рамки





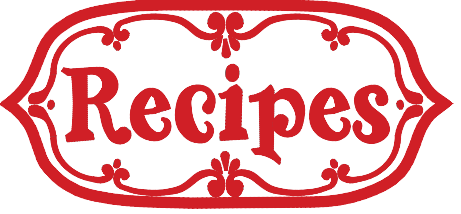



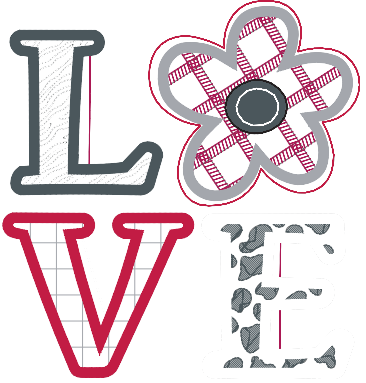
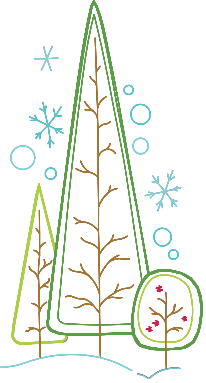

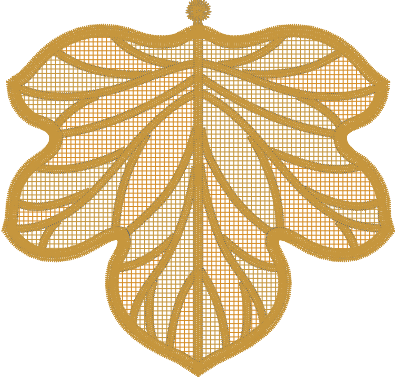

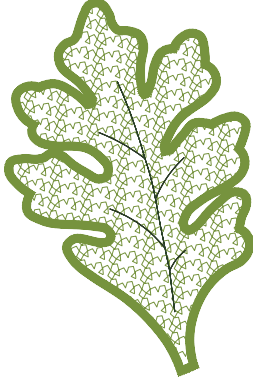

№ Ширина x высота > мм > дюйм	Образец вышивки Цвета	№ Ширина x высота > мм > дюйм	Образец вышивки Цвета
80090-26  124.4 x 128.8 4.89 x 5.07		12630-07  205.0 x 120.6 8.07 x 4.74	
12611-27  136.9 x 137.3 5.38 x 5.40		12611-28  140.0 x 140.0 5.51 x 5.51	
12649-05  91.2 x 88.6 3.59 x 3.48		12606-26  138.8 x 138.8 5.46 x 5.46	



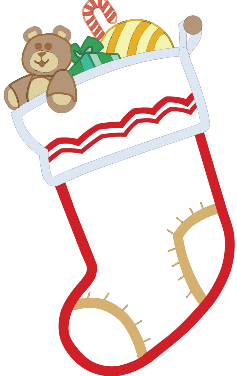
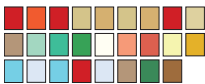







№ Ширина x высота > мм > дюйм	Образец вышивки Цвета	№ Ширина x высота > мм > дюйм	Образец вышивки Цвета
12606-33  43.0 x 70.0 1.69 x 2.75	 	12606-37  45.6 x 77.8 1.79 x 3.06	 
32078-02  123.4 x 172.9 4.85 x 6.80	 	32078-03  123.4 x 172.9 4.85 x 6.80	 
32078-04  123.4 x 172.9 4.85 x 6.80	 	NZ195  76.8 x 76.8 3.02 x 3.02	 

№ Ширина x высота > мм > дюйм	Образец вышивки Цвета	№ Ширина x высота > мм > дюйм	Образец вышивки Цвета
12611-21 ☐ 155.8 x 71.7 6.13 x 2.82	 ■ ■ ■ ■ ■	12611-23 ☐ 155.8 x 71.7 6.13 x 2.82	 ■ ■ ■ ■ ■
12611-22 ☐ 155.8 x 71.7 6.13 x 2.82	 ■ ■ ■ ■ ■	12611-24 ☐ 155.8 x 71.7 6.13 x 2.82	 ■ ■ ■ ■ ■

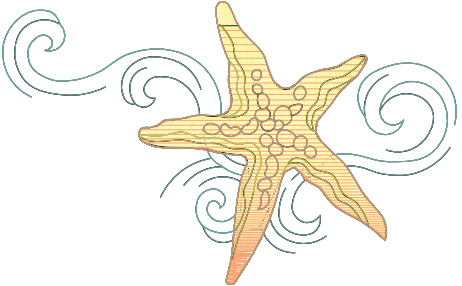









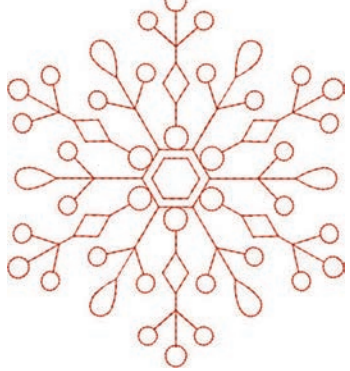

Времена года



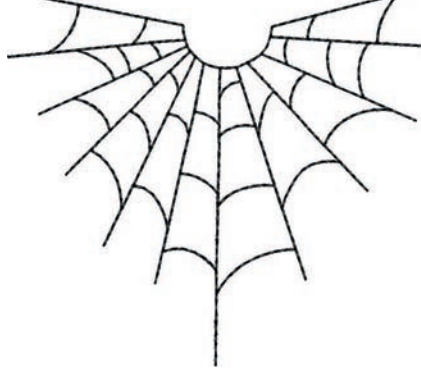

№ Ширина x высота > мм > дюйм	Образец вышивки Цвета	№ Ширина x высота > мм > дюйм	Образец вышивки Цвета
21019-14 ☐ 123.1 x 130.3 4.84 x 5.12	 ■ ■ ■ ■ ■ ■ ■ ■ ■ ■	HG795x -48 89.3 x 164.4 3.51 x 6.47	 ■ ■ ■ ■ ■ ■ ■ ■ ■ ■

№ Ширина x высота > мм > дюйм	Образец вышивки Цвета	№ Ширина x высота > мм > дюйм	Образец вышивки Цвета
12597-16 88.4 x 85.0 3.48 x 3.34	 	80009-17 85.7 x 129.8 3.37 x 5.11	 
HE255  133.2 x 127.1 5.24 x 5.00	 	HE252  88.1 x 145.0 3.46 x 5.70	 
HG746 -48  111.6 x 138.2 4.39 x 5.44	 	RC514 74.3 x 98.8 2.92 x 3.88	 

№ Ширина x высота > мм > дюйм	Образец вышивки Цвета	№ Ширина x высота > мм > дюйм	Образец вышивки Цвета
HG747 -48  124.0 x 147.5 4.88 x 5.80	 	NB754-48 114.3 x 128.1 4.50 x 5.04	 
NB759-48 98.7 x 61.7 3.88 x 2.42	 	HD976 101.1 x 108.3 3.98 x 4.26	 
HG806-48 27.7 x 170.4 1.07 x 6.70	 	12415-32 79.6 x 191.2 3.13 x 7.52	 

№ Ширина x высота > мм > дюйм	Образец вышивки Цвета	№ Ширина x высота > мм > дюйм	Образец вышивки Цвета
12415-29 108.4 x 172.4 4.26 x 6.78	 	12655-14 164 x 110 6.45 x 4.33	 
12433-05  83.4 x 124.4 3.28 x 4.89	 	12417-04 84.3 x 97.1 3.31 x 3.82	 
BE790303 69.5 x 70.1 2.73 x 2.75	 	BE790301 127.2 x 89.0 5.00 x 3.50	 

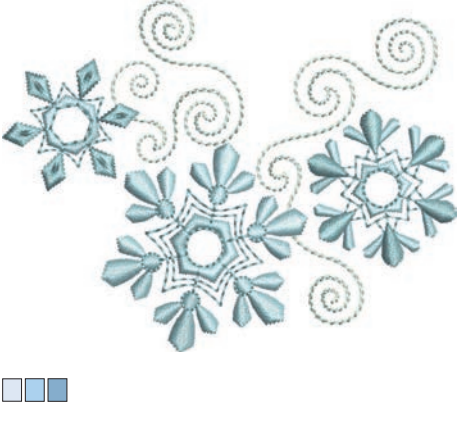

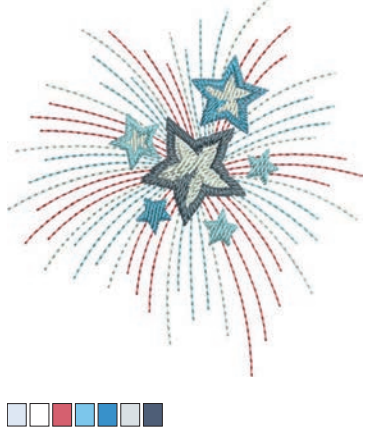





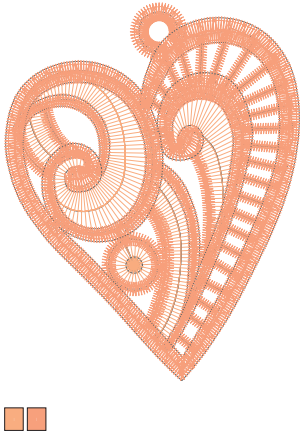

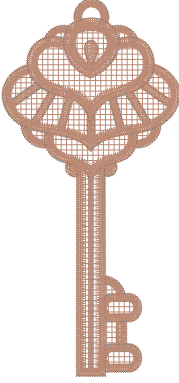



№ Ширина x высота > мм > дюйм	Образец вышивки Цвета	№ Ширина x высота > мм > дюйм	Образец вышивки Цвета
GNNF80834 95.2 x 78.8 3.74 x 3.10	 	HE962 120.5 x 135.2 4.74 x 5.32	 
12421-11 39.9 x 43.6 1.57 x 1.71	 	12421-37 67.4 x 61.0 2.65 x 2.40	 
12421-03 45.8 x 48.3 1.80 x 1.90	 	CM287 90.4 x 117.2 3.55 x 4.61	 













№ Ширина x высота > мм > дюйм	Образец вышивки Цвета	№ Ширина x высота > мм > дюйм	Образец вышивки Цвета
CM426 45.8 x 96.0 1.80 x 3.77		FQ749 77.6 x 94.8 3.05 x 3.73	
HE919 89.1 x 69.2 3.50 x 2.72		HG053 122.1 x 121.8 4.80 x 4.79	
HG319 88.6 x 151.5 3.48 x 5.96		HG460 91.8 x 98.1 3.61 x 3.86	







№ Ширина x высота > мм > дюйм	Образец вышивки Цвета	№ Ширина x высота > мм > дюйм	Образец вышивки Цвета
NB317 87.4 x 86.9 3.44 x 3.42			











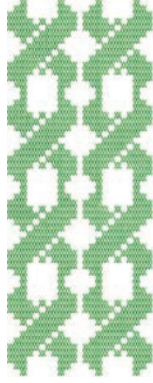

Бордюры и кружева

№ Ширина x высота > мм > дюйм	Образец вышивки Цвета	№ Ширина x высота > мм > дюйм	Образец вышивки Цвета
12659-01  45.2 x 57.8 1.77 x 2.27		12659-06  36.7 x 59.5 1.44 x 2.34	

№ Ширина x высота > мм > дюйм	Образец вышивки Цвета	№ Ширина x высота > мм > дюйм	Образец вышивки Цвета
21021-25  33.8 x 71.5 1.33 x 2.81	 	OC00303  100.6 x 110.6 3.96 x 4.35	 
HG341 63.8 x 63.7 2.51 x 2.50	 	NX957 97.9 x 88.1 3.85 x 3.46	 
NX696 91.2 x 90.7 3.59 x 3.57	 	FB461  121.7 x 121.6 4.79 x 4.78	 

№ Ширина x высота > мм > дюйм	Образец вышивки Цвета	№ Ширина x высота > мм > дюйм	Образец вышивки Цвета
12633-20 34.3 x 170.1 1.35 x 6.69	 	12508-08 40.0 x 150.9 1.57 x 5.94	 
12508-17 42.1 x 152.5 1.65 x 6.00	 	OC33411 24.2 x 177.1 0.95 x 6.97	 
OC33416  36.4 x 127.8 1.43 x 5.03	 	12485-12 41.3 x 139.0 1.62 x 5.47	 











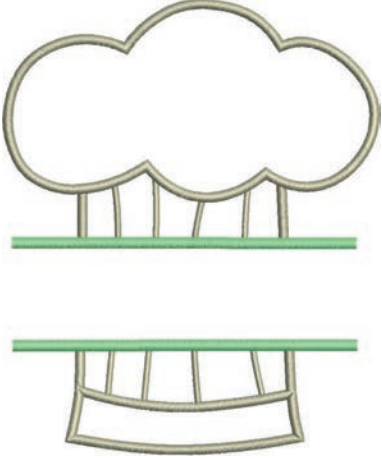

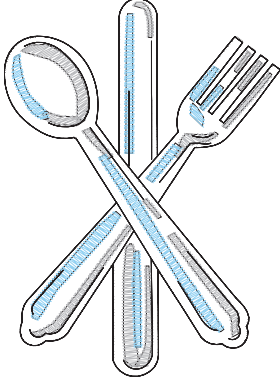
№ Ширина x высота > мм > дюйм	Образец вышивки Цвета	№ Ширина x высота > мм > дюйм	Образец вышивки Цвета
12485-31 45.6 x 225.2 1.79 x 8.86		21013-29 40.2 x 152.0 1.58 x 5.98	
BE110415 43.7 x 172.4 1.72 x 6.78		FA981 35.1 x 142.3 1.38 x 5.60	
21002-21 21.6 x 150.9 0.85 x 5.94		21009-29 31.9 x 152.6 1.25 x 6.00	

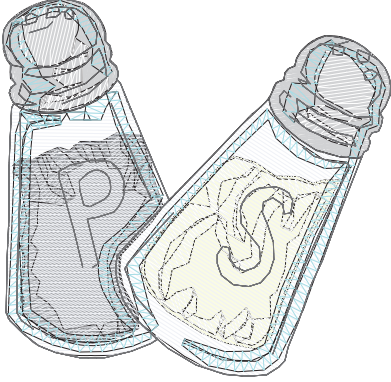
№ Ширина x высота > мм > дюйм	Образец вышивки Цвета	№ Ширина x высота > мм > дюйм	Образец вышивки Цвета
82005-40 26.0 x 239.4 1.02 x 9.42	 	BE790702 73.0 x 190.5 2.87 x 7.50	 
NA914 120.3 x 18.8 4.73 x 0.74	 	NB520 26.3 x 175.9 1.03 x 6.92	 
HG177 50.0 x 158.6 1.96 x 6.24	 	CM473 31.8 x 209.6 1.25 x 8.25	 









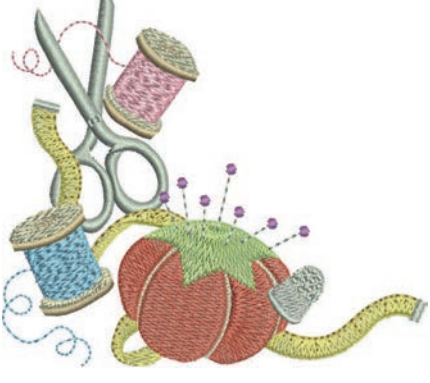

№ Ширина x высота > мм > дюйм	Образец вышивки Цвета	№ Ширина x высота > мм > дюйм	Образец вышивки Цвета
FB436 29.2 x 132.8 1.15 x 5.22			

Спорт и хобби

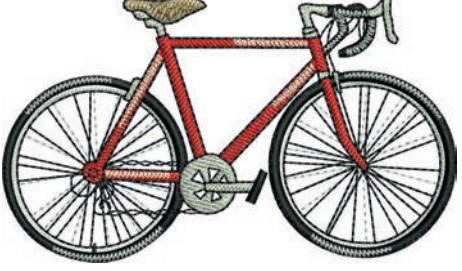

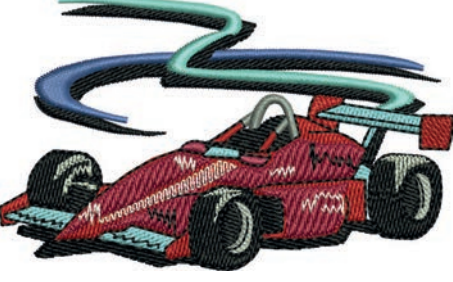









№ Ширина x высота > мм > дюйм	Образец вышивки Цвета	№ Ширина x высота > мм > дюйм	Образец вышивки Цвета
82014-28  141.5 x 117.1 5.57 x 4.61		12611-08  80.0 x 119.7 3.14 x 4.71	



№ Ширина x высота > мм > дюйм	Образец вышивки Цвета	№ Ширина x высота > мм > дюйм	Образец вышивки Цвета
12611-18  130.2 x 157.6 5.12 x 6.20	 	NX737 72.1 x 98.7 2.83 x 3.88	 
NX741 80.0 x 78.0 3.14 x 3.07	 	12383-18 90.7 x 171.2 3.57 x 6.74	 
12472-01 137.7 x 141.7 5.42 x 5.57	 	SP980 63.2 x 63.5 2.48 x 2.50	 

№ Ширина x высота > мм > дюйм	Образец вышивки Цвета	№ Ширина x высота > мм > дюйм	Образец вышивки Цвета
BE790606 100.2 x 86.0 3.94 x 3.38		BE790608 80.3 x 80.1 3.16 x 3.15	
BE790603 80.5 x 74.8 3.16 x 2.94		BE790602 80.3 x 75.6 3.16 x 2.97	
SP989 101.6 x 82.5 4.00 x 3.24		SR067 87.5 x 96.6 3.44 x 3.81	

№ Ширина x высота > мм > дюйм	Образец вышивки Цвета	№ Ширина x высота > мм > дюйм	Образец вышивки Цвета
FB148 101.1 x 89.5 3.98 x 3.52	 	SR589 95.2 x 66.5 3.52 x 2.61	 
LT870 97.5 x 57.0 3.83 x 2.24	 	RC244 88.4 x 53.4 3.48 x 2.10	 
SR551 120.3 x 38.0 4.73 x 1.49	 		









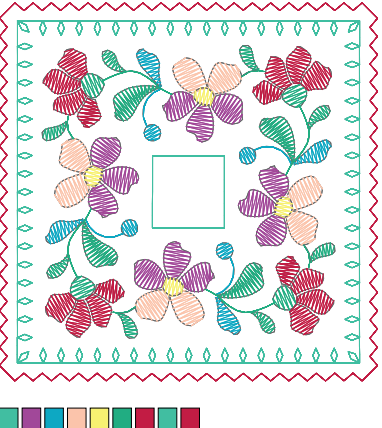



ЖИВОТНЫЕ













№ Ширина x высота > мм > дюйм	Образец вышивки Цвета	№ Ширина x высота > мм > дюйм	Образец вышивки Цвета
WP415-48 132.4 x 148.4 5.21 x 5.84	 	CM216-48 47.0 x 67.0 1.85 x 2.63	 
CM213-48 58.3 x 101.9 2.29 x 4.01	 	WP421-48 95.8 x 137.5 3.77 x 5.41	 
NA248 77.5 x 73.3 3.05 x 2.88	 	HD977 97.7 x 98.6 3.84 x 3.88	 

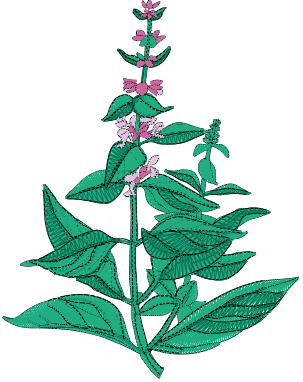





№ Ширина x высота > мм > дюйм	Образец вышивки Цвета	№ Ширина x высота > мм > дюйм	Образец вышивки Цвета
LJ598 106.5 x 81.5 4.19 x 3.20		CM220  71.5 x 71.8 2.81 x 2.82	







Цвета



№ Ширина x высота > мм > дюйм	Образец вышивки Цвета	№ Ширина x высота > мм > дюйм	Образец вышивки Цвета
21027-01 123.0 x 122.2 4.84 x 4.81		21027-14 120.8 x 120.8 4.75 x 4.75	

№ Ширина x высота > мм > дюйм	Образец вышивки Цвета	№ Ширина x высота > мм > дюйм	Образец вышивки Цвета
21027-16 57.4 x 151.8 2.25 x 5.97	 	21027-17 57.3 x 151.4 2.25 x 5.96	 
21017-01 104.5 x 157.5 4.11 x 6.20	 	F1135 88.5 x 87.1 3.48 x 3.42	 
F1136 84.7 x 89.2 3.33 x 3.51	 	F1138 85.0 x 75.5 3.34 x 2.97	 



№ Ширина x высота > мм > дюйм	Образец вышивки Цвета	№ Ширина x высота > мм > дюйм	Образец вышивки Цвета
F1142 79.0 x 85.8 3.11 x 3.37	 	F1230 78.1 x 72.4 3.07 x 2.85	 
F1171 69.5 x 88.9 2.73 x 3.50	 	82006-07 123.7 x 165.6 4.87 x 6.51	 
21006-02 114.5 x 135.5 4.50 x 5.33	 	80001-23 85.0 x 101.6 3.34 x 4.00	 







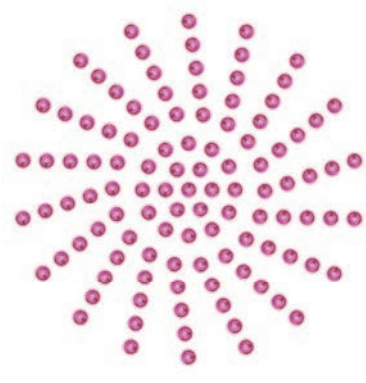







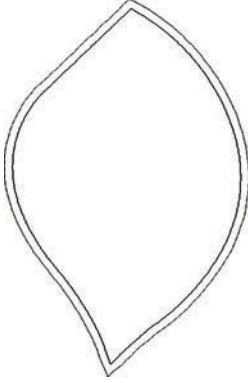

№ Ширина x высота > мм > дюйм	Образец вышивки Цвета	№ Ширина x высота > мм > дюйм	Образец вышивки Цвета
12457-06 106.3 x 172.3 4.18 x 6.78		12457-13 113.1 x 130.3 4.45 x 5.12	
21009-21 64.9 x 107.7 2.55 x 4.24		BE790408 58.3 x 89.7 2.29 x 3.53	
21002-02 109.7 x 160.0 4.31 x 6.29		21012-04 123.1 x 123.9 4.84 x 4.87	





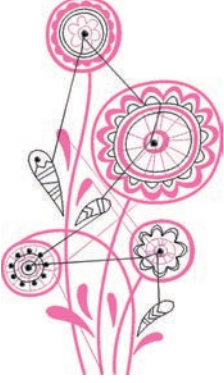







№ Ширина x высота > мм > дюйм	Образец вышивки Цвета	№ Ширина x высота > мм > дюйм	Образец вышивки Цвета
FB492 86.8 x 293.2 3.41 x 11.54		FP246 65.6 x 61.8 2.58 x 2.43	
FP814 88.0 x 84.4 3.46 x 3.32		FQ562 90.3 x 156.3 3.55 x 6.15	
FQ722 80.0 x 90.6 3.14 x 3.56		FQ733 66.5 x 66.5 2.61 x 2.61	



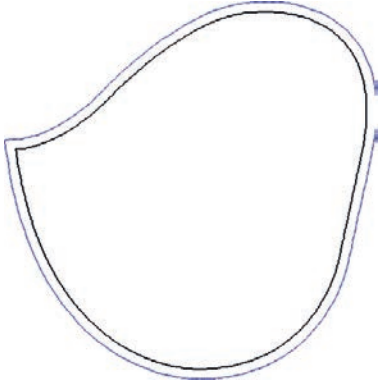

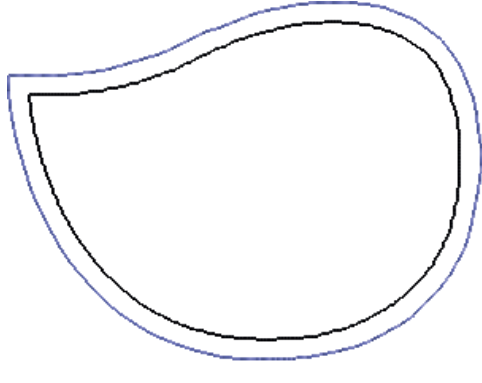

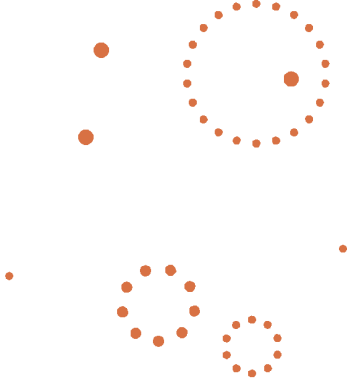

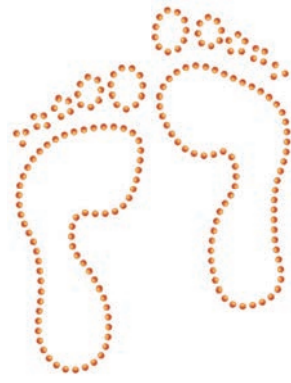

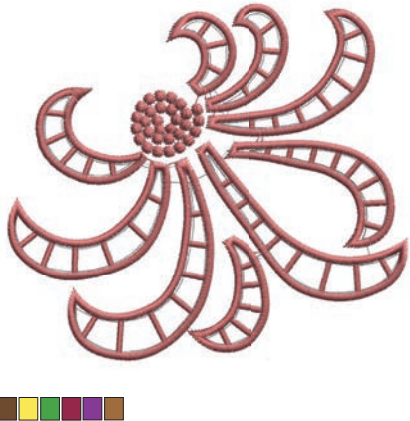
№ Ширина x высота > мм > дюйм	Образец вышивки Цвета	№ Ширина x высота > мм > дюйм	Образец вышивки Цвета
FQ801 46.0 x 112.5 1.81 x 4.42		NB209 90.0 x 89.9 3.54 x 3.53	

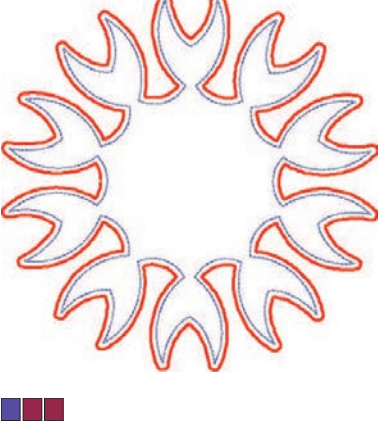

Дизайны со спецэффектами

№ Ширина x высота > мм > дюйм	Образец вышивки Цвета	№ Ширина x высота > мм > дюйм	Образец вышивки Цвета
DW11  70 x 71 2.76 x 2.80		21026-08_DW  86.4 x 174.0 3.40 x 6.85	

№ Ширина x высота > мм > дюйм	Образец вышивки Цвета	№ Ширина x высота > мм > дюйм	Образец вышивки Цвета
21026-02_DW  68.6 x 193.8 2.70 x 7.62	 	21026-02_CW A  60.8 x 93.8 2.39 x 3.69	
21026-02_CR  103 x 12 4.05 x 0.47	 	12448-09_PW  121 x 161 4.76 x 6.34	 
21026-05_DW  118.0 x 201.9 4.64 x 7.94	 	12448-11_CR  84 x 123 3.31 x 4.84	

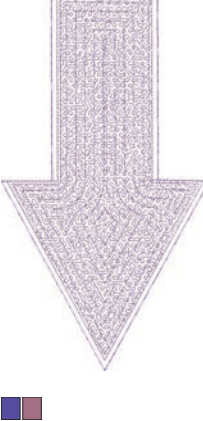
№ Ширина x высота > мм > дюйм	Образец вышивки Цвета	№ Ширина x высота > мм > дюйм	Образец вышивки Цвета
12448-08_PW  119.1 x 177.4 4.68 x 6.98	 	21022-13_DW  105.6 x 192.8 4.15 x 7.59	 
21022-13_CWA_A  75.4 x 76.4 2.96 x 3.00		21022-13_CWA_B  47.7 x 36.2 1.86 x 1.42	
21022-13_CR  95 x 86 3.74 x 3.39		DW07  114 x 152 4.49 x 5.98	

№ Ширина x высота > мм > дюйм	Образец вышивки Цвета	№ Ширина x высота > мм > дюйм	Образец вышивки Цвета
DW05  105 x 94 4.13 x 3.70		DW10  119 x 119 4.69 x 4.69	
DW08  100 x 206 3.94 x 8.11		BE700121  124 x 124 4.88 x 4.88	
BE700122  119.4 x 37.0 4.70 x 1.45		BE700123  112.7 x 205.8 4.43 x 8.10	

№ Ширина x высота > мм > дюйм	Образец вышивки Цвета	№ Ширина x высота > мм > дюйм	Образец вышивки Цвета
BE700124  141.0 x 134.4 5.55 x 5.29	 		

А

Актуализация встроенной программы машины	86
Алфавиты	137

В

Введение	25
Виртуальное позиционирование пялец	185
Вкладная нить	144
Внесение контактных данных дилера	82
Восстановление базовых установок	83
Выбор образца вышивки	172
Выбор образца строчки	92
Выбор собственных установок	78
Выбор языка	80
Вызов консультанта по вышиванию	91
Вызов консультанта по шитью	90
Вызов помощи	91
Вызов учебной программы	90
Выполнение пробного шитья	146

Д

Двойная подача ткани BERNINA Dual Transport	93
Декоративные строчки	131
Добро пожаловать в мир BERNINA	26

З

Замена иглы	53
Замена игольной пластины	56
Замена лапки	51
Заправка верхней нитки	57
Заправка двухстержневой иглы	60
Заправка трехстержневой иглы	61
Заправка шпульной нитки	63
Защипы	135
Защита от детей	90

Й

Игла, нитка, ткань	39
Изменение плотности вышивального стежка	193
Использование режима есо	90
Использование сетки для катушек	48

К

Калибровка лапки с салазками для петель № 3А	85
Калибровка пялец	73
Комбинирование образцов вышивки	202

Н

Набор принадлежностей в комплекте поставки	164
Натяжение верхней нитки	71, 219
Нитесматывающей шайб	48

О

Обзор вышивального модуля	164
Обзор образцов вышивки	242
Обзор образцов строчек	237
Объяснение символов	27

П

Перемещение вышивального модуля для режима шитья 183	
Перемещение пялец назад	183
Петли для пуговиц	140
Подсоединение пусковой педали	44
Позиционирование по растровым точкам	200
Присоединение вышивального модуля	171
Пробная вышивка	168
Проверка версии ПО	81

Р

Рабочие строчки	112
Регулировка натяжения верхней нитки	66
Регулировка положения	51
Регулировка прижима лапки	53
Регулятор скорости	94, 188
Режим комбинирования	202
Режим комбинирования образцов	100
Режим экономии	90

С

Свободное расположение точек	201
Смазка машины	88
Смазка челнока	223
Сообщения об ошибке	234
Соотношение между иглой и ниткой	42
Сохранение в памяти сервисных данных	83
Стандартные принадлежности	32
Стежки для квилтов	155

Т

Технические данные	236
--------------------	-----

У

Указания по технике безопасности	18
Установка вышивальной иглы	175
Установка закрепительных стежков	66
Установка звука	79
Установка иглы вверх/вниз	46
Установка игольной пластины	176
Установка коленного рычага	45
Установка лампы подсветки	81
Установка лапки BSR	160
Установка максимальной скорости шитья	66
Установка остановки иглы в верхнем/нижнем положении (постоянно)	56
Установка пялец	182
Установка сенсора контроля верхней нитки	78
Установка сенсора контроля нижней нитки	79
Установка яркости дисплея	80
Устранение неполадок	229
Утилизация машины	235
Уход и чистка	221

Ф

Формат файла вышивания	168
------------------------	-----

Х

Хранение и утилизация	296
Хранение машины	235

Ч

Чистка механизма челнока	221
Чистка нитеуправливателя	87
Чистка транспортера	221

19 Технический паспорт BERNINA 590

Обозначение	Значение	Единица измерения
Вес брутто	17,6	кг
Вес нетто (без принадлежностей)	11,3	кг
Система иголок	130/705H см. стр. 38-40	
Обзор образцов стежков	На стр. 236 - 291	
Класс защиты от поражения электрическим током	II	
Напряжение	100-240 В	
Кол-во стежков в минут, макс.	100/1000	
Мощность двигателя	постоянный ток, 90 Вт	
Влажность воздуха в помещении, макс.:	80	%
Температурные условия перед эксплуатацией машины	требуется комнатная температура	
Смазка машины:	не требуется от покупателя	
Смазка челнока	См. стр. 87, 221 - 223	
Технический срок службы	минимум 10 лет	
Комплект принадлежностей:	см. стр. 31 - 35	
Нитки:	Высококачественные двухкруточные швейные нитки в несколько сложений повышенной ровноты (без узлов, утонений и утолщений) и прочности от любого изготовителя.	

Особое заявление для РФ по сроку службы

В соответствии с Постановлением Правительства РФ № 720 от 16.6.97 фирма BERNINA устанавливает следующие сроки службы изделия:

***36 месяцев** для швейных машин BERNINA 590, но не более **500 часов суммарного времени шитья, вышивания и работы в режиме BSR**, согласно показанию встроенного счетчика рабочих часов

Установленные значения не связаны с реальной продолжительностью и безопасностью эксплуатации изделия, а являются исключительно обязательством по выполнению юридических требований Закона о защите прав потребителей. Бытовые швейные машины марки Bernina не могут по истечении определенного периода использования представлять опасность для жизни и здоровья потребителя.

По истечении установленного в соответствии с юридическими требованиями срока службы потребителю не надо в обязательном порядке предпринимать какие-то конкретные меры. Международно принятая система защиты электрической безопасности класс II не ослабляется с течением времени.



20 Специальные правила и условия эффективного и безопасного использования, хранения и транспортировки

1. Это изделие является бытовым прибором и предназначено для домашнего использования.
2. Транспортировка изделия должна осуществляться в индивидуальной фирменной упаковке (с пенопластом), обеспечивающей его сохранность, поэтому просим Вас сохранять фирменную упаковку для возможной транспортировки изделия.
3. Не допускается работа изделия в условиях нестабильности энергосети (резких перепадов силы тока и напряжения).
4. Не допускайте попадания на изделие и внутрь изделия воды и других жидкостей.
5. Не допускайте попадания внутрь изделия бытовых насекомых (тараканов, муравьев и т.д.), так как это может вызвать появление дефектов электронных и электрических узлов.
6. Не допускайте попадания внутрь изделия посторонних предметов (в том числе булавок, игл и тому подобного), так как это может привести к возникновению дефектов.
7. Обращайтесь с изделием осторожно, оберегайте от ударов и других механических повреждений.
8. Не допускается эксплуатация изделия с дефектами и неисправностями, если это не было оговорено продавцом, изготовителем (уполномоченной организацией).
9. Это изделие является фирменным товаром, изготовленным с высокой точностью и по самым современным технологиям, поэтому:
 - 9.1 Ремонт и техническое обслуживание изделия должен проводить механик, прошедший аттестацию и имеющий сертификат фирмы Бернина, полный комплект технической документации и специальных инструментов.
 - 9.2 Для обеспечения надлежащего качества все работы необходимо проводить по методике и технологии изготовителя, в соответствии со специальным сервисным руководством для механика. В руководстве указаны необходимые технические и технологические параметры сборки, регулировки и настройки, способы и методы регулировки и ремонта изделия, регулировки, ремонта и замены дефектных узлов и деталей, методы диагностики и контроля технических и технологических параметров, приборы и методы проверки изделия на электробезопасность.
 - 9.3 Комплект специального инструмента включает несколько десятков наименований, в том числе настроечные шаблоны, приспособления для демонтажа и сборки, устройства для тестирования и регулировки деталей и узлов.

9.4 Проверка изделия на электробезопасность проводится после каждого ремонта или технического обслуживания сертифицированным прибором.

9.5 Для ремонта и технического обслуживания должны использоваться только оригинальные запасные части и материалы.

9.6 По окончании работ необходимо по методике изготовителя выполнить контрольные образцы стежков, швов, различных программ с применением тестовых тканей и нитей.

10. Устранение недостатков товара потребителем или третьим лицом (неуполномоченным изготовителем) возможно при наличии у них необходимой квалификации и опыта, технической документации, специального инструмента и материалов, применяемых изготовителем (уполномоченным лицом) при производстве ремонтных работ, соблюдении технологии ремонта; полном восстановлении соответствия всех технических и технологических параметров, указанных в технической документации для специализированного сервисного центра, гарантии безопасности товара (изделия) после проведенного ремонта. Проводившие ремонт третьи лица и потребитель несут всю полноту ответственности за безопасность товара после ремонта, за возникновение любых других недостатков, возникших в результате неквалифицированного ремонта.

11. Нарушения технологии разборки, сборки, ремонта или регулировки отрицательно влияют на потребительские свойства, техническое состояние, надежность, долговечность и безопасность изделия.

12. Фирма БЕРНИНА, ее дистрибьютор и продавцы не принимают претензий по поводу работы неавторизованной сервисной мастерской, поэтому общая рекомендация для потребителя: В Ваших интересах убедиться, что сервисная мастерская была авторизована (аттестация механиков, наличие технической документации, специнструмента и оригинальных запчастей). Обращайтесь только к уполномоченным сервисным мастерским. Список авторизованных сервисных центров, уполномоченных изготовителем проводить ремонт и техническое обслуживание прилагается.

13. Запрещается внесение конструктивных изменений любого характера лицами, неуполномоченными на это изготовителем.

14. Запрещается установка деталей, в том числе аксессуаров, не предусмотренных руководством по эксплуатации и другой технической документацией.

15. Все прочие указания по технике безопасности, правилам пользования изделием и правильному уходу за ним даны в индивидуальном руководстве по эксплуатации, передаваемом покупателю при продаже.

16. В руководстве по эксплуатации даны общие правила пользования изделием. Правила и приемы шитья (например, обработка конкретных видов тканей, выполнение различных элементов одежды, и т.п.) рекомендации по подбору материалов, в том числе ниток, содержатся в специальной литературе по шитью, преподаются на курсах кройки и шитья. Руководство по эксплуатации не заменяет специальной литературы по шитью!

17. Рекомендация: Сохраните свидетельство о продаже. Если под лапкой находился образец строчек, сохраните его (закрепите в инструкции или на свидетельстве о продаже). Для специалистов этот образец содержит важные данные о функциональном состоянии машины в момент продажи.



